



ПОГРУЖНЫЕ ЦЕНТРОБЕЖНЫЕ  
СКВАЖИННЫЕ НАСОСЫ

**JETEX C**



*Выбирая насосы JETEX, вы получаете  
продукцию высокого качества  
российского производства*



**СДЕЛАНО В РОССИИ**

Общие положения.....	4
Подбор насоса.....	6
Данные для подбора насоса.....	7
Определение требуемого подпора насоса.....	7
Электронасосы центробежные скважинные 4”.....	9
Общее описание.....	10
Характеристики насосов.....	10
Характеристики насосов модельного ряда JETEX C4 SN 1.....	12
Характеристики насосов модельного ряда JETEX C4 SN 2.....	13
Характеристики насосов модельного ряда JETEX C4 SN 3.....	14
Характеристики насосов модельного ряда JETEX C4 SN 4.....	15
Характеристики насосов модельного ряда JETEX C4 SN 5.....	16
Характеристики насосов модельного ряда JETEX C4 SN 6.....	17
Характеристики насосов модельного ряда JETEX C4 SN 8.....	18
Характеристики насосов модельного ряда JETEX C4 SN 12.....	19
Характеристики насосов модельного ряда JETEX C4 SN 16.....	20
Электронасосы центробежные скважинные 6, 7, 8, 10 дюймов.....	21
Общее описание.....	22
Характеристики насосов.....	22
Характеристики насосов модельного ряда JETEX C6 SS 10.....	26
Характеристики насосов модельного ряда JETEX C6 SS 17.....	34
Характеристики насосов модельного ряда JETEX C6 SS 30.....	44
Характеристики насосов модельного ряда JETEX C6 SS 36.....	54
Характеристики насосов модельного ряда JETEX C6 SS 45.....	60
Характеристики насосов модельного ряда JETEX C6 SS 60.....	66
Характеристики насосов модельного ряда JETEX C7 SS 75.....	72
Характеристики насосов модельного ряда JETEX C7 SS 95.....	76
Характеристики насосов модельного ряда JETEX C7 SS 105.....	79
Характеристики насосов модельного ряда JETEX C8 SS 110.....	82
Характеристики насосов модельного ряда JETEX C8 SS 125.....	86
Характеристики насосов модельного ряда JETEX C8 SS 160.....	90
Характеристики насосов модельного ряда JETEX C10 SS 210.....	96
Электродвигатели погружные для скважинных насосов серии MC 6, 7, 8, 10 дюймов.....	100
Общее описание.....	101
Погружные электродвигатели 6”.....	107
Погружные электродвигатели 7”.....	108
Погружные электродвигатели 8”.....	109
Погружные электродвигатели 10”.....	110
Защитный кожух.....	111
Щитовое оборудование автоматики и диспетчеризации Jet-CHS.....	113
Работа с частотным преобразователем.....	114
Подбор кабеля.....	114
Термоусаживаемые соединительные муфты.....	116
Испытание на сопротивление изоляции.....	118
Схема подключения.....	118

## Общие положения

JETEX - российский производитель современного насосного оборудования для нужд водоснабжения жилых объектов, промышленных и сельскохозяйственных предприятий, систем пожаротушения. Инженеры компании разработали скважинные насосы в простом и надежном исполнении, способные работать в сложных условиях эксплуатации. При производстве насосного оборудования мы руководствуемся российскими и международными стандартами качества и безопасности. JETEX входит в холдинг «МТ-Групп», занимающий лидирующие позиции на рынке поставок судового и промышленного оборудования с 1997 года.

Погружные центробежные скважинные электронасосы JETEX С состоят из энергоэффективного асинхронного электродвигателя, охлаждающегося перекачиваемой жидкостью или заполненного специализированным пищевым маслом (только 4"), многоступенчатого центробежного насоса, выполненного из нержавеющей стали, которые соединены между собой муфтой. Жидкость подается через расположенный между насосом и электродвигателем входной патрубок с сетчатым фильтром, защищающим от попадания крупных механических частиц.

Диапазон выпускаемых скважинных насосов от 4" до 10" дает возможность выбрать наиболее подходящий насос для ваших потребностей и проектных решений.

Настоящий каталог распространяется на модели от 4" до 10" с производительностью от 1 до 290 м<sup>3</sup>/ч.

### Области применения

- Промышленное, городское и сельскохозяйственное водоснабжение.
- Орошение, системы ирригации и полива.
- Озеленительные работы.
- Горнорудная промышленность.
- Системы повышения давления.
- Понижение уровня грунтовых вод.
- Системы пожаротушения.

### Условия эксплуатации

- Перекачиваемая среда: вода из колодцев, скважин, открытых водоемов и т. д.
- Максимальная температура рабочей жидкости: < 50 °С.
- Содержание песка (в массовой доле): до 50 мг/л.
- Содержание сероводорода: до 1,5 мг/л.
- Содержание ионов хлора: до 400 мг/л.
- Водородный показатель pH: от 6,5 до 8,5 ммоль/л.

Насосы JETEX С имеют необходимые сертификаты, подтверждающие соответствие российским и международным стандартам качества и безопасности.



## Дополнительные сведения

- Все насосы имеют резьбовой соединительный патрубок.
- Насосные агрегаты допускают как вертикальную установку, так и горизонтальную. В случае горизонтального расположения необходимо соблюдать требования по нагрузке на подшипники и организовать поток жидкости для охлаждения электродвигателя.
- Насосные агрегаты должны быть подключены к электросети при помощи станций управления.
- Гарантия 2 года.
- Срок службы насоса составляет 10 лет при соблюдении рекомендаций, указанных в Инструкции по эксплуатации.

## Преимущества

- Долгий срок службы.
- Высокая эффективность насоса уменьшает эксплуатационные расходы.
- Надежная конструкция, проверенная годами.
- Простота обслуживания.
- Смазка подшипников насоса перекачиваемой водой.
- Встроенный обратный клапан на всех насосах.

## Расшифровка условного обозначения



### Пример записи

JETEX C6 SS3 10-08

Насос погружной JETEX, тип скважинный, диаметр 6 дюймов, корпус и рабочее колесо из нержавеющей стали, 3-фазный электродвигатель, производительность 10 м³/ч, 8 ступеней.

# Подбор насоса

## Описание информации в графиках

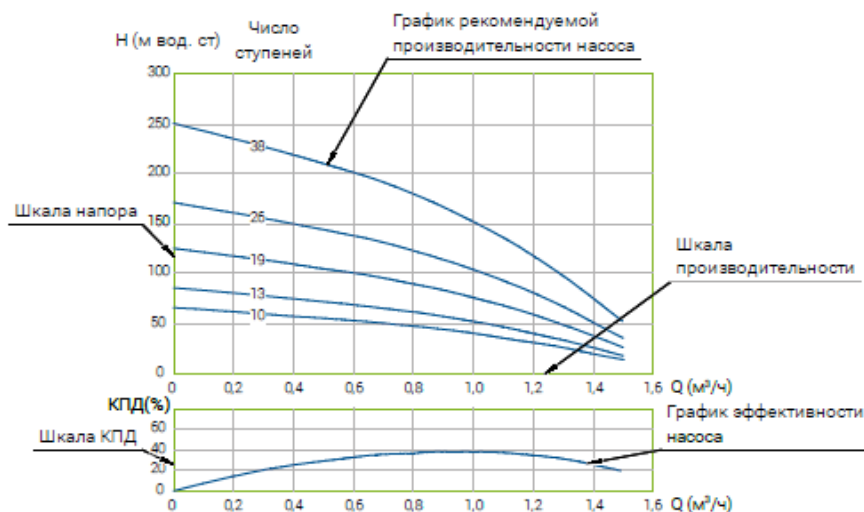

## Основные характеристики насосов

Основной характеристикой насоса является зависимость напора насоса от его производительности — напорная характеристика.

Напорная характеристика насоса должна быть определена, исходя из характеристики сети с учетом всех элементов и их гидравлических свойств.

Для корректной работы насоса его рабочая точка должна находиться в пределах  $\pm 20\%$  от номинальной подачи. При этом КПД должен быть в максимальных значениях для получения оптимального энергопотребления. Данные условия позволят эксплуатировать насос максимально эффективно, надежно и долговечно.

При расчете характеристики скважинных насосов нужно учитывать работу всей системы подачи воды, которая включает в себя насос, трубопровод, запорную арматуру, емкости, систему управления, контрольно-измерительные приборы. На рис. 1 показан состав системы подачи воды.

При установке насосов требуется руководствоваться Инструкцией по эксплуатации.

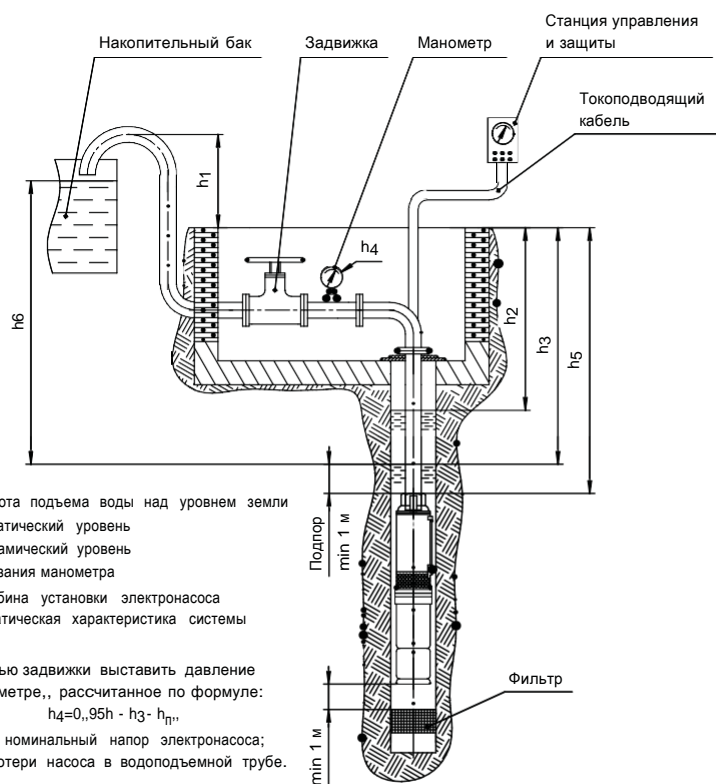

- $h_1$  - высота подъема воды над уровнем земли
- $h_2$  - статический уровень
- $h_3$  - динамический уровень
- $h_4$  - показания манометра
- $h_5$  - глубина установки электронасоса
- $h_6$  - статическая характеристика системы

С помощью задвижки выставить давление на манометре, рассчитанное по формуле:  
 $h_4 = 0,95h - h_3 - h_{пн}$ ,  
где  $h$  - номинальный напор электронасоса;  
 $h_{пн}$  - потери насоса в водоподъемной трубе.

рис. 1 Схема монтажа электронасоса

## Данные для подбора насоса

При подборе насоса следует руководствоваться следующими исходными данными:

### 1. Диаметр обсадной трубы

При установке насоса требуется иметь зазор между насосом и обсадной трубой минимум 4 мм. Если зазор более 2 дюймов, требуется установка кожуха охлаждения.

### 2. Дебит скважины

При подборе насоса требуется учитывать, чтобы дебит скважины был на 25 % выше производительности насоса.

### 3. Статический уровень воды в скважине (см. рис. 1 $h_2$ )

### 4. Динамический уровень воды в скважине (см. рис. 1 $h_3$ )

### 5. Состав воды

Для определения типа насоса и характеристик работы требуется знать химический состав воды и наличие примесей.

### 6. Глубина скважинного фильтра

Насос должен устанавливаться на расстоянии минимум 1 метр от скважинного фильтра.

## Определение требуемого подпора насоса

При определении номинального подпора насоса  $h$  требуется определить статическую и динамическую характеристику насоса (см. рис. 1).

$$h = h_6 + \Delta h_{\text{дин}}$$

$$h_6 = h_3 + h_1 + P_e / \rho \times g$$

$P_e$  – давление в емкости, Па

$\rho$  – плотность воды 998 кг/м<sup>3</sup>

$g$  – ускорение свободного падения 9,81 м/с<sup>2</sup>

$$h_3 = h_2 + \Delta h$$

$\Delta h$  – падение уровня воды в скважине, м

$$\Delta h_{\text{дин}} = h_{100} \times L_{\text{тр}} / 100 + h_n \text{ (в случае невозможности определения потерь можно принять } \Delta h_{\text{дин}} = h_6 \times 5\%)$$

$h_{100}$  – потери на длине трубы в 100 м, м

$L_{\text{тр}}$  – длина трубы, м

$h_n$  – местные потери, м (5 % от потерь на  $L_{\text{тр}}$ )

## Пример

Вода подается в резервуар на расстоянии 150 м от скважины и на высоте 10 м от скважины.

Требуется подача 20 м<sup>3</sup>/ч, высота уровня в баке 3 м.

Статический уровень скважины  $h_2=21$  м. Понижение уровня  $\Delta h$  5 м.

Материал труб – полипропилен. На участке трубопровода имеется 2 изгиба и 1 задвижка.

$$h_3 = h_2 + \Delta h = 21 + 5 = 26 \text{ м}$$

При условии, что скорость потока в системе должна быть 1,5–3 м/с по данным производителя труб, применяемых на объекте, диаметр трубы составит 90 мм. Потери в трубопроводе составят 7,27 м.

Общая длина трубопровода  $L_{\text{тр}} = 150 + 26 = 176$  м.

$$\Delta h_{\text{дин}} = 7,27 \times 176 / 100 + 5\% = 13,4 \text{ м}$$

$$h_6 = h_3 + h_1 + P_e / \rho \times g = 26 + (10 + 3) + 0 = 39 \text{ м} - \text{статическая составляющая системы.}$$

$$h = h_6 + \Delta h_{\text{дин}} = 39 + 13,4 \text{ м} = 52,4 \text{ м} - \text{номинальный подпор насоса.}$$

Исходя из требуемого напора и производительности, подберем насос.

По графикам насосов это насос JETEX C6 SS3 17-19.

рис. 2 JETEX C6 SS3 17-19

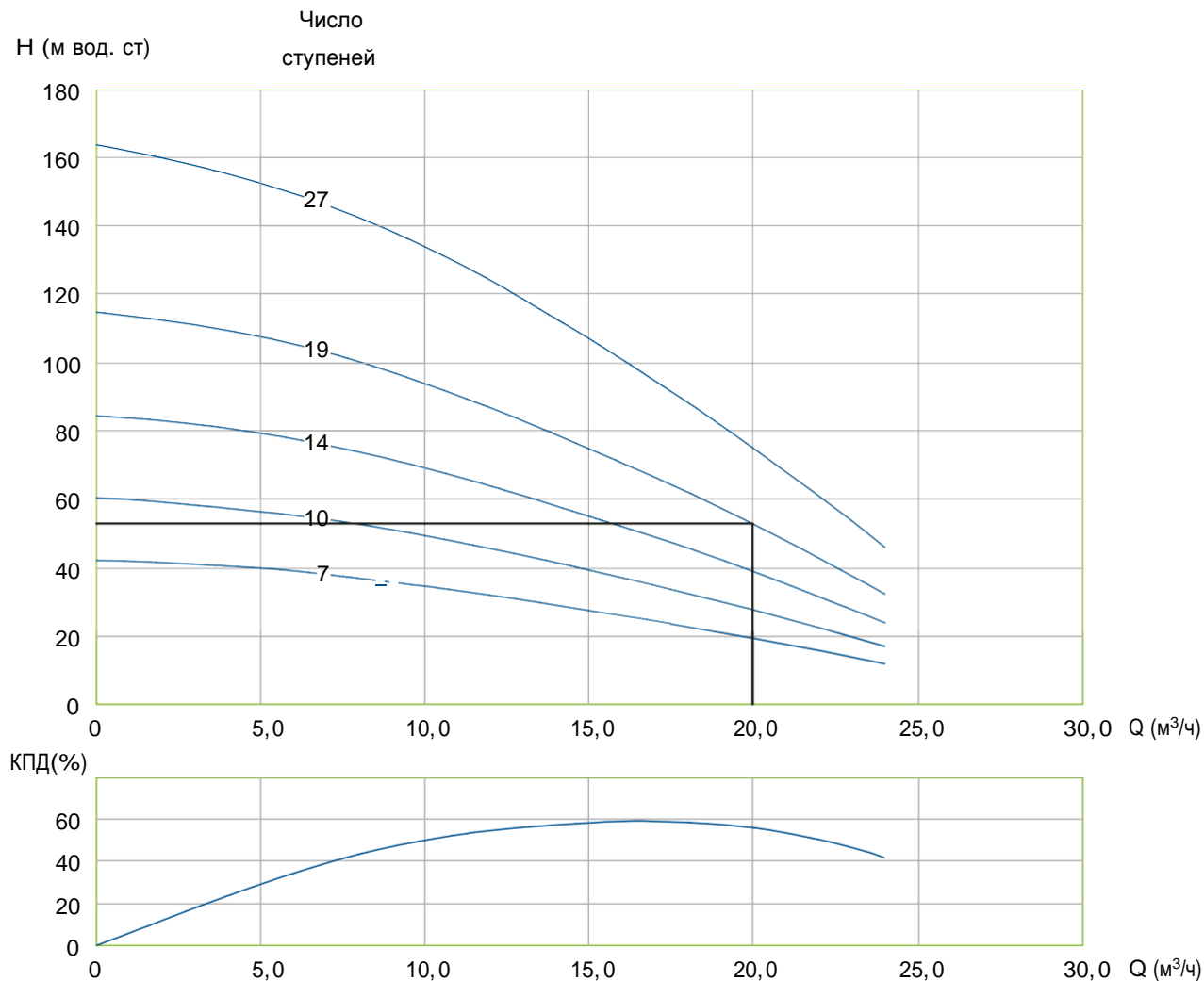



# ЭЛЕКТРОНАСОСЫ ЦЕНТРОБЕЖНЫЕ СКВАЖИННЫЕ 4-ДЮЙМОВЫЕ



# Общее описание

Данный тип насосов специально разработан для систем с высоким содержанием песка и других абразивных частиц. Выпускной и всасывающий патрубок насоса выполнены из нержавеющей стали для надежного крепления электродвигателя к насосу и избежания коррозии.

Обратный клапан, встроенный в насос, позволяет избежать гидроудара и поддерживает колонну воды, что сохраняет рабочие колеса и диффузоры от повреждений.

## Преимущества использования

Конструкция насоса обеспечивает длительный срок службы.

Ремонт насоса может быть произведен подручным инструментом и доступными запчастями.

Насос имеет левое вращение.

Высокая устойчивость к абразивному износу за счет плавающих колес и технологических зазоров.

Для рабочих колес, диффузоров и втулки подшипников используется специальный коррозионностойкий материал норил.

Надежное вращение рабочих колес достигается шестигранным валом насоса.

Фильтр из нержавеющей стали рассчитан на проектный проход воды и препятствует попаданию внутрь насоса крупных частиц.

Электродвигатель маслозаполненный с мембраной для компенсации расширений жидкости.

## Рабочий диапазон

- Расход номинальный: от 1 до 16 м<sup>3</sup>/ч
- Максимальный напор: 251 м
- Температура воды до 35 °С
- Максимальный диаметр: 98 мм

## Характеристики насосов

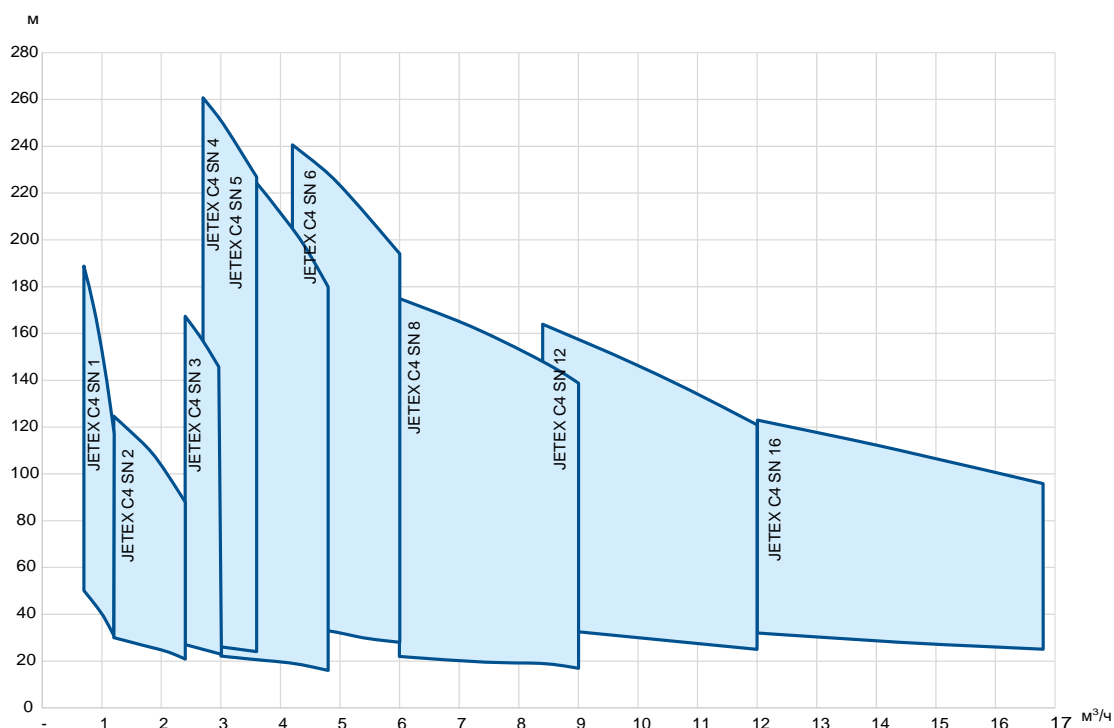

## Чертеж и материалы

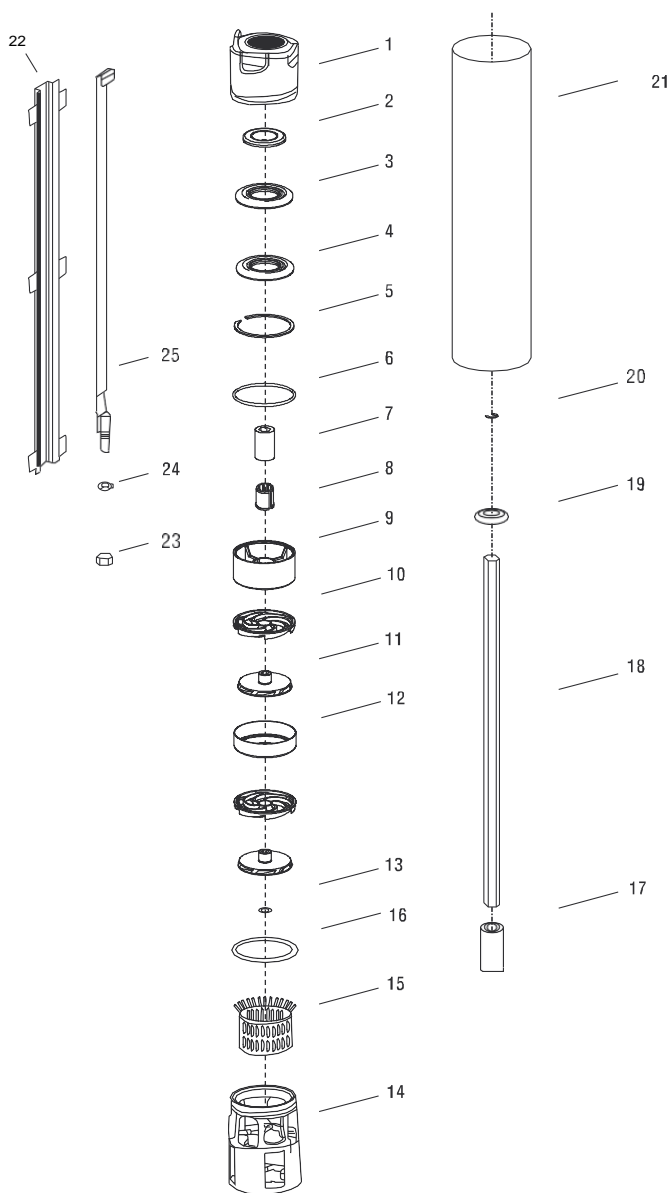

№	Название детали	Материал
1	Напорный патрубок	Литая нержавеющая сталь 08X18H10, AISI 304
2	Крышка клапана	Нержавеющая сталь 08X18H10, AISI 304
3	Проставка	Нержавеющая сталь 08X18H10, AISI 304
4	Седло клапана	Нержавеющая сталь 08X18H10, AISI 304
5	Стопорное кольцо клапана	Нержавеющая сталь 08X18H10, AISI 304
6	Кольцо	Норил
7	Верхняя втулка	Норил
8	Верхний подшипник	Полиуретан
9	Верхний диффузор	Норил
10	Диффузор	Норил
11	Рабочее колесо	Норил
12	Камера	Нержавеющая сталь 08X18H10, AISI 304
13	Шайба	Нержавеющая сталь 08X18H10, AISI 304
14	Всасывающий патрубок	Нержавеющая сталь 08X18H10, AISI 304
15	Фильтр	Нержавеющая сталь 08X18H10, AISI 304
16	Уплотнительное кольцо	Резина
17	Муфта	Нержавеющая сталь 08X17H13M2, AISI 316
18	Вал	Нержавеющая сталь 45X, AISI 420
19	Прокладка	Нержавеющая сталь 08X18H10, AISI 304
20	Шайба	Нержавеющая сталь 08X18H10, AISI 304
21	Корпус насоса	Нержавеющая сталь 08X18H10, AISI 304
22	Кабельный канал	Нержавеющая сталь 08X18H10, AISI 304
23	Гайка	Нержавеющая сталь 08X18H10, AISI 304
24	Шайба	Нержавеющая сталь 08X18H10, AISI 304
25	Стяжка	Нержавеющая сталь 08X18H10, AISI 304

# JETEX C4 SN 01 производительность 1 м³/ч

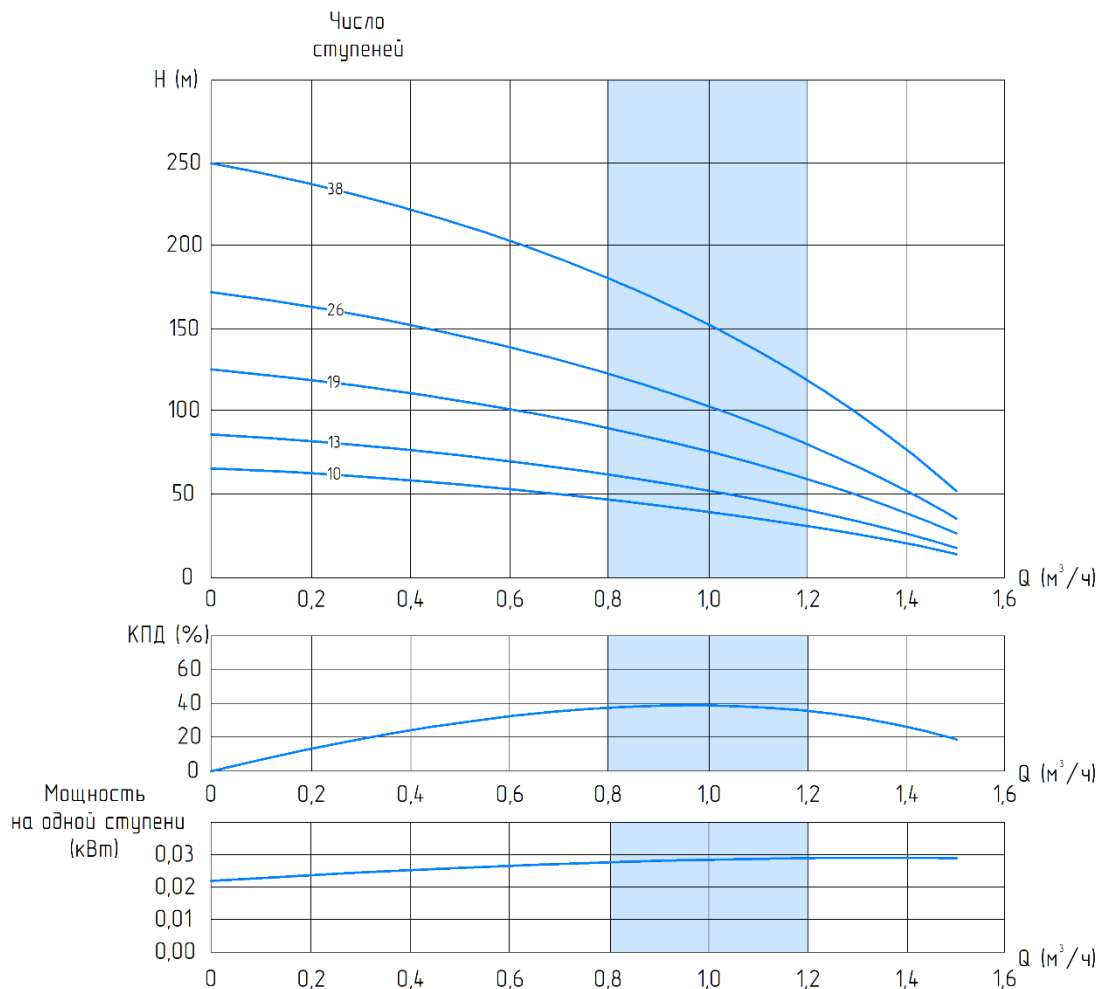
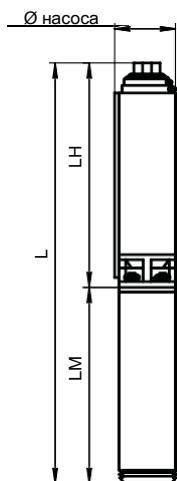

Модель насоса	Кол-во ступеней	Размеры, мм						Вес, кг				
		Ø насоса	LH	1-фазный		3-фазный		насос	1-фазный		3-фазный	
				LM	L	LM	L		эл/двигатель	Всего	эл/двигатель	Всего
JETEX C4 SN 1/3 01	10	98	327	361	688	346	673	3,3	8,6	11,9	7,7	11
JETEX C4 SN 1/3 01	13	98	381	361	742	346	727	3,7	8,6	12,3	7,7	11,4
JETEX C4 SN 1/3 01	19	98	486	381	867	361	847	4,7	9,3	14	8,5	13,2
JETEX C4 SN 1/3 01	26	98	648	401	1049	381	1029	5,8	10,4	16,2	9,5	15,3
JETEX C4 SN 1/3 01	38	98	911	441	1352	401	1312	9,2	12,2	21,4	10,4	19,6

Модель насоса	Кол-во ступеней	Мощность, кВт	Ток, А	Выход, дюйм	Производительность										
					Напор, м	Производительность									
						м³/ч	0	0,30	0,60	0,70	0,90	1,08	1,20	1,32	1,50
JETEX C4 SN1/3 01	10	0,37	3,3/1,1	1 1/4"	Напор, м	66	60	53	50	44	37	31	25	14	
JETEX C4 SN1/3 01	13	0,37	3,3/1,1	1 1/4"		86	78	69	65	57	48	40	32	18	
JETEX C4 SN1/3 01	19	0,55	4,4/1,6	1 1/4"		126	114	101	95	84	70	59	47	26	
JETEX C4 SN1/3 01	26	0,75	5,7/2	1 1/4"		172	156	138	130	114	95	81	64	36	
JETEX C4 SN1/3 01	38	1,10	8,3/2,8	1 1/4"		251	227	202	189	167	140	118	94	52	

# JETEX C4 SN 02 производительность 2 м³/ч

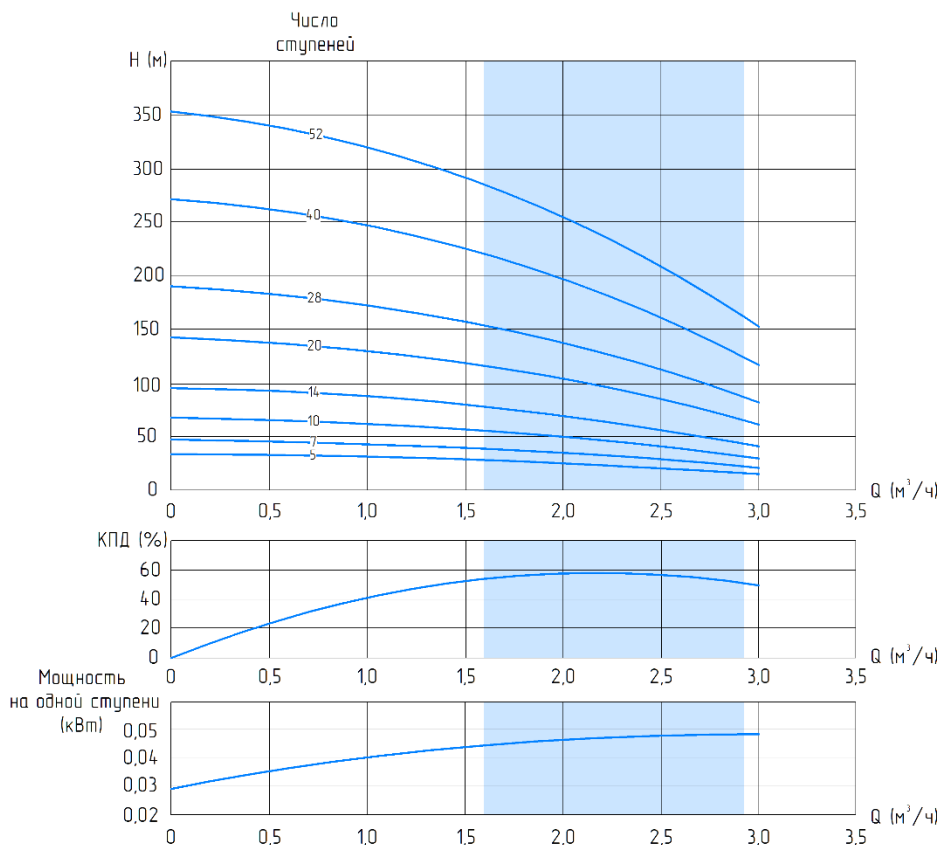
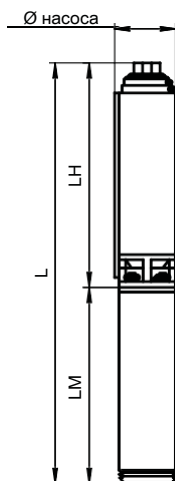

Модель насоса	Кол-во ступеней	Размеры, мм						Вес, кг				
		Ø насоса	LH	1-фазный		3-фазный		насос	1-фазный		3-фазный	
				LM	L	LM	L		эл/двигатель	Всего	эл/двигатель	Всего
JETEX C4 SN1/3 02	5	98	234	361	595	346	580	2,5	8,6	11,1	7,7	10,2
JETEX C4 SN1/3 02	7	98	268	361	629	346	614	2,8	8,6	11,4	7,7	10,5
JETEX C4 SN1/3 02	10	98	321	381	702	361	682	3,3	9,3	12,6	8,5	11,8
JETEX C4 SN1/3 02	14	98	390	401	791	381	771	3,9	10,4	14,3	9,5	13,4
JETEX C4 SN1/3 02	20	98	494	441	935	401	895	4,9	12,2	17,1	10,4	15,3
JETEX C4 SN1/3 02	28	98	676	471	1147	441	1117	6,2	13,7	19,9	12,4	18,5
JETEX C4 SN1/3 02	40	98	927	561	1485	471	1395	9,5	18	27,5	13,9	23,3
JETEX C4 SN3 02	52	98	1171	-	-	530	1701	11,4	-	-	16,2	27,6

Модель насоса	Кол-во ступеней	Мощность, кВт	Ток, А	Выход, дюйм	Производительность									
					м³/ч	Напор, м								
						0	0,6	1,2	1,8	2,1	2,4	2,7	2,82	3
JETEX C4 SN1/3 02	5	0,37	3,3/1,1	1 1/4"	34	32	30	26	24	21	18	17	15	
JETEX C4 SN1/3 02	7	0,37	3,3/1,1	1 1/4"	48	45	42	37	33	29	25	23	20	
JETEX C4 SN1/3 02	10	0,55	4,4/1,6	1 1/4"	68	64	60	52	48	42	36	33	29	
JETEX C4 SN1/3 02	14	0,75	5,7/2	1 1/4"	95	90	83	73	67	59	50	47	41	
JETEX C4 SN1/3 02	20	1,10	8,3/2,8	1 1/4"	143	135	125	110	100	88	75	70	61	
JETEX C4 SN1/3 02	28	1,50	10,7/3,8	1 1/4"	190	181	167	146	133	118	101	93	82	
JETEX C4 SN1/3 02	40	2,20	14,7/5,3	1 1/4"	272	258	239	209	190	168	144	133	117	
JETEX C4 SN3 02	52	3,00	7,2	1 1/4"	353	335	310	272	247	219	187	173	152	

# JETEX C4 SN 03 производительность 3 м³/ч

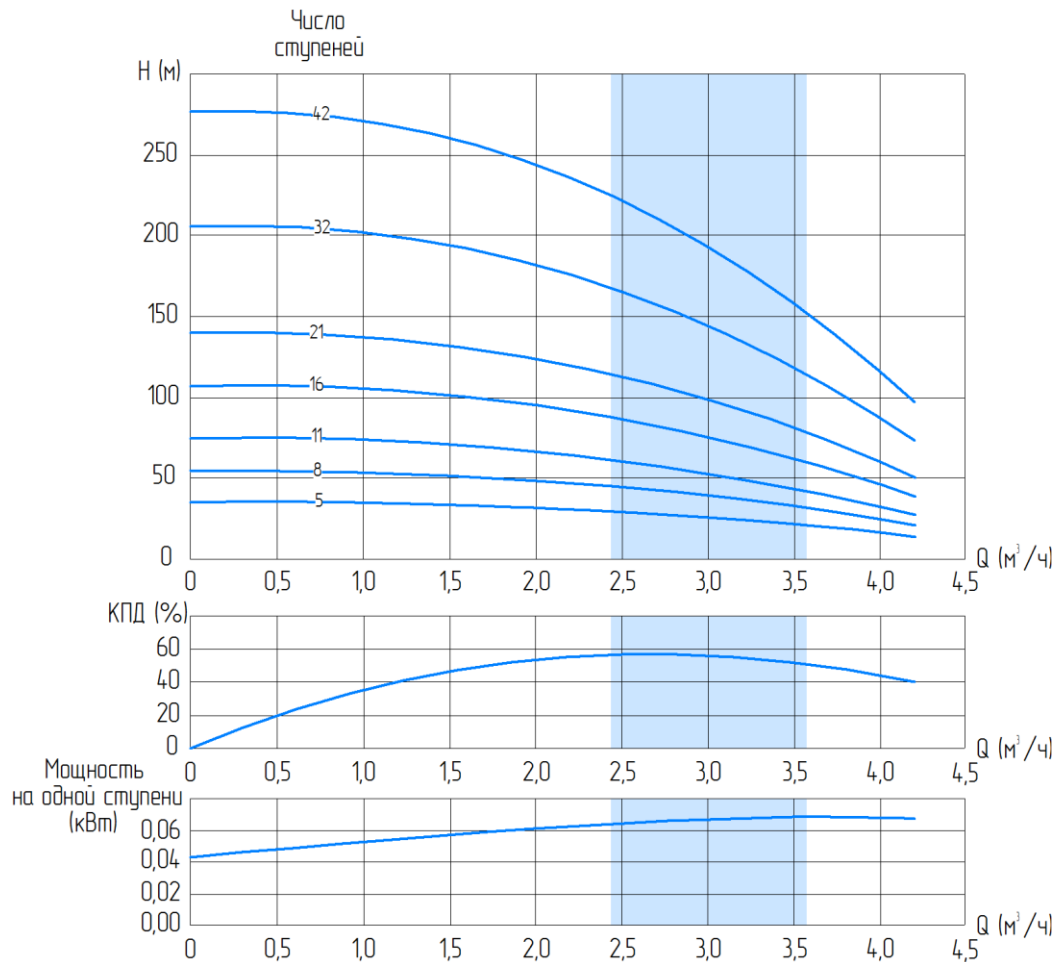
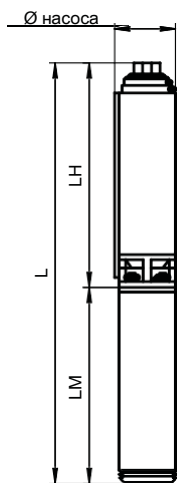

Модель насоса	Кол-во ступеней	Размеры, мм						Вес, кг				
		Ø насоса	LH	1-фазный		3-фазный		насос	1-фазный		3-фазный	
				LM	L	LM	L		эл/двигатель	Всего	эл/двигатель	Всего
JETEX C4 SN1/3 03	5	98	231	361	592	346	577	2,6	8,6	11,2	7,7	10,3
JETEX C4 SN1/3 03	8	98	283	381	664	361	644	3	9,3	12,3	8,5	11,5
JETEX C4 SN1/3 03	11	98	335	401	736	381	716	3,5	10,4	13,9	9,5	13
JETEX C4 SN1/3 03	16	98	421	441	862	401	822	4,3	12,2	16,5	10,4	14,7
JETEX C4 SN1/3 03	21	98	509	471	980	441	950	5,2	13,7	18,9	12,4	17,6
JETEX C4 SN1/3 03	32	98	771	561	1332	471	1242	8,3	18	26,3	13,9	22,2
JETEX C4 SN3 03	42	98	948	-	-	530	1478	10,3	-	-	16,2	26,5

Модель насоса	Кол-во ступеней	Мощность, кВт	Ток, А	Выход, дюйм	Производительность									
					м³/ч	Напор, м								
						0	1,2	1,8	2,4	2,7	3	3,3	3,6	4,2
JETEX C4 SN1 03	5	0,37	3,3/1,1	1 1/4"	л/мин	0	20	30	40	45	50	55	60	70
JETEX C4 SN1 03	8	0,55	4,4/1,6	1 1/4"	33	32	30	27	25	23	21	18	12	
JETEX C4 SN1/3 03	11	0,75	5,7/2	1 1/4"	53	51	48	43	40	37	33	29	19	
JETEX C4 SN1/3 03	16	1,10	8,3/2,8	1 1/4"	73	70	66	60	56	51	46	40	25	
JETEX C4 SN1/3 03	21	1,50	10,7/3,8	1 1/4"	106	102	96	87	81	74	66	57	37	
JETEX C4 SN1/3 03	32	2,20	14,2/5,3	1 1/4"	139	134	126	114	106	97	87	75	49	
JETEX C4 SN1/3 03	42	3,0	7,2	1 1/4"	205	198	186	168	157	144	128	111	72	
JETEX C4 SN3 03	42	3,0	7,2	1 1/4"	278	268	253	228	213	195	174	151	97	

# JETEX C4 SN 04 производительность 4 м³/ч

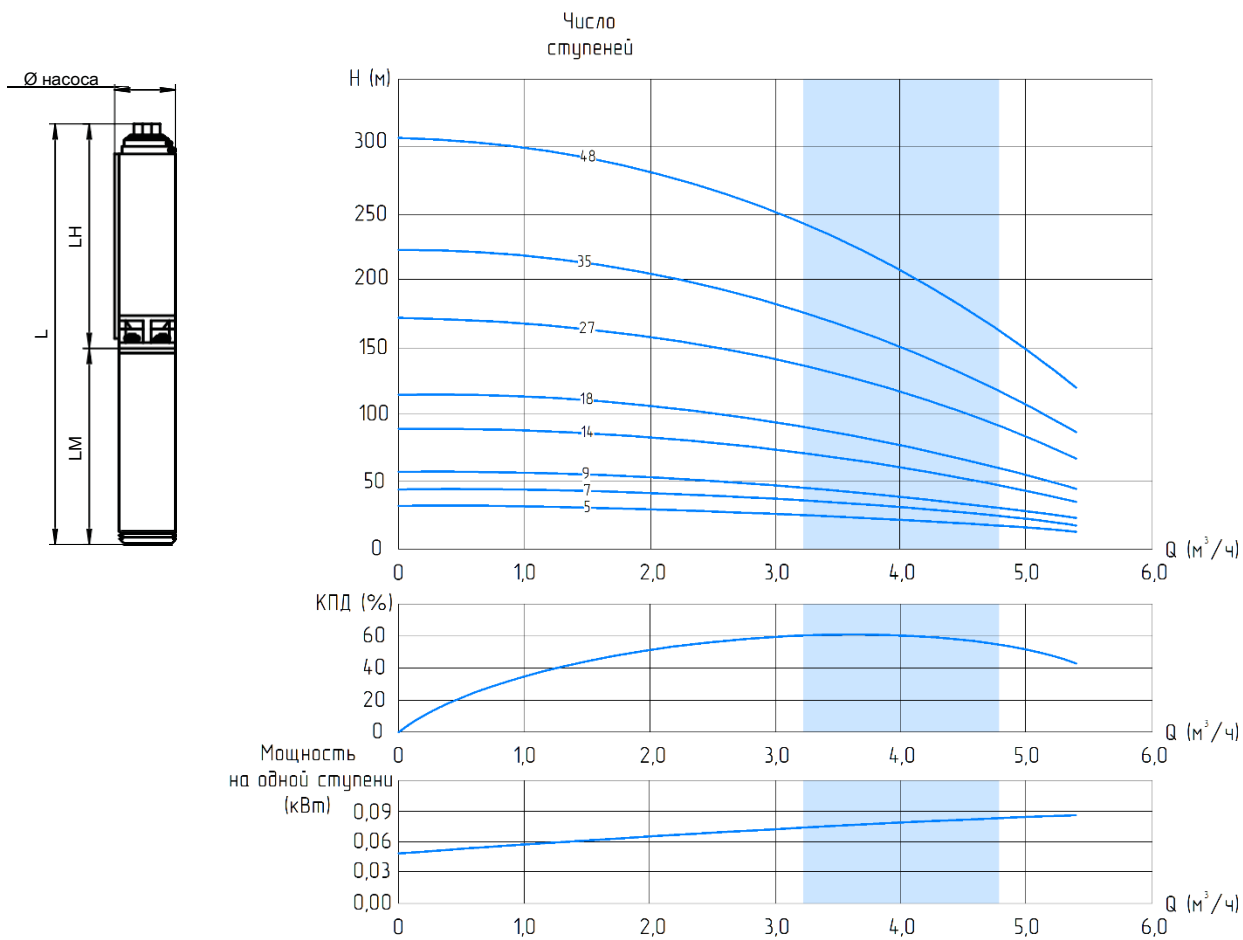

Модель насоса	Кол-во ступеней	Размеры, мм						Вес, кг				
		Ø насоса	LH	1-фазный		3-фазный		насос	1-фазный		3-фазный	
				LM	L	LM	L		эл/двигатель	Всего	эл/двигатель	Всего
JETEX C4 SN1/3 04	5	98	257	361	618	346	603	2,8	8,6	11,4	7,7	10,5
JETEX C4 SN1/3 04	7	98	301	381	682	361	662	3,1	9,3	12,4	8,5	11,6
JETEX C4 SN1/3 04	9	98	344	401	745	381	725	3,4	10,4	13,8	9,5	12,9
JETEX C4 SN1/3 04	14	98	462	441	903	401	863	4,2	12,2	16,4	10,4	14,6
JETEX C4 SN1/3 04	18	98	538	471	1009	441	979	4,8	13,7	18,5	12,4	17,2
JETEX C4 SN1/3 04	27	98	805	561	1366	471	1276	7,4	18	25,4	13,9	21,3
JETEX C4 SN3 04	35	98	972	-	-	530	1502	9,2	-	-	16,2	25,4
JETEX C4 SN3 04	48	98	1291	-	-	600	1891	11,2	-	-	19,7	30,9

Модель насоса	Кол-во ступеней	Мощность, кВт	Ток, А	Выход, дюйм	Производительность									
					м³/ч	Напор, м								
						0	1,2	1,8	2,7	3	3,5	4,2	4,8	5,4
JETEX C4 SN1/3 04	5	0,37	3,3/1,1	1 1/4"	л/мин	0	20	30	45	50	60	70	80	90
JETEX C4 SN1/3 04	7	0,55	4,4/1,6	1 1/4"	32	31	30	27	26	24	21	17	13	
JETEX C4 SN1/3 04	9	0,75	5,7/2	1 1/4"	45	43	42	38	37	33	29	24	18	
JETEX C4 SN1/3 04	14	1,10	8,3/2,8	1 1/4"	57	55	53	49	47	43	37	30	23	
JETEX C4 SN1/3 04	18	1,50	10,7/3,8	1 1/4"	89	86	83	76	73	66	58	47	35	
JETEX C4 SN1/3 04	27	2,20	14,2/5,3	1 1/4"	115	111	107	98	94	85	74	61	45	
JETEX C4 SN3 04	35	3,00	7,2	1 1/4"	172	166	160	147	141	128	111	91	68	
JETEX C4 SN3 04	48	4,00	9,5	1 1/4"	223	216	208	191	183	165	144	118	88	
JETEX C4 SN3 04					306	296	285	261	251	227	197	162	120	

# JETEX C4 SN 05 производительность 5 м³/ч

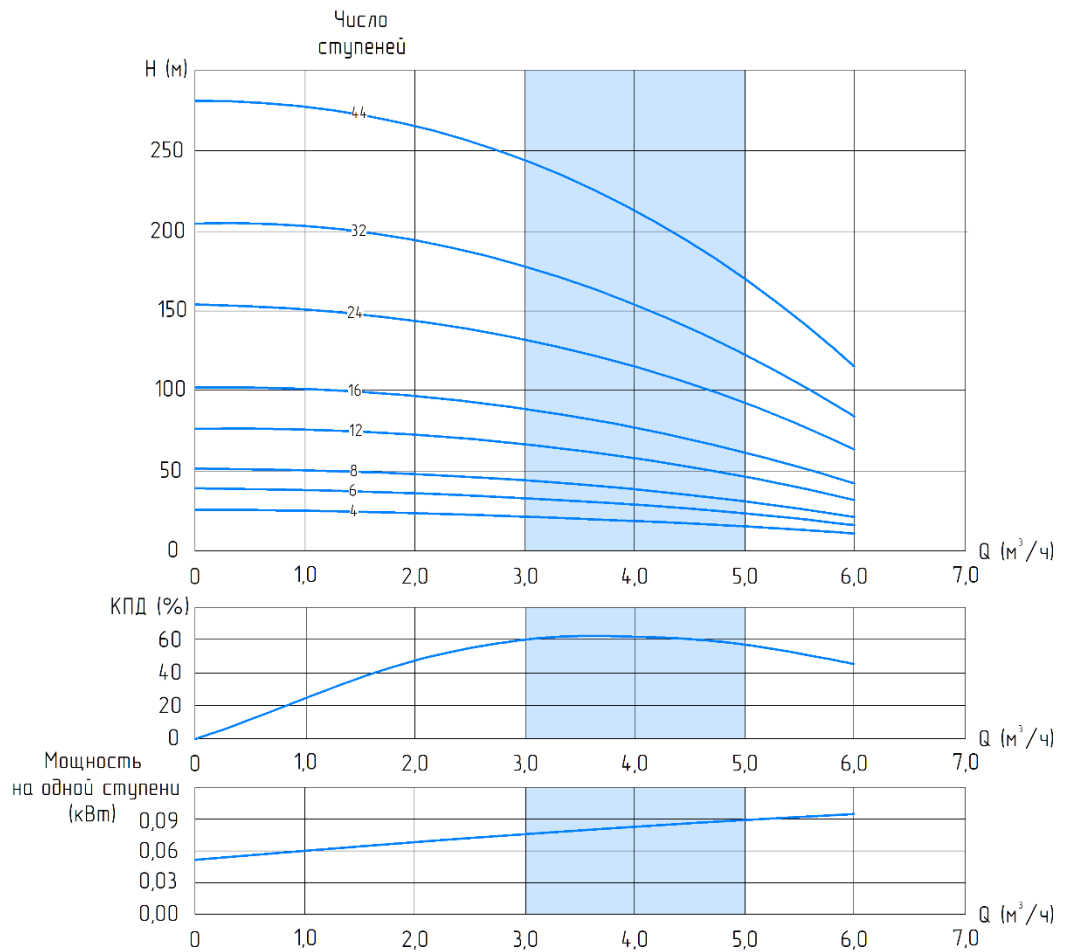
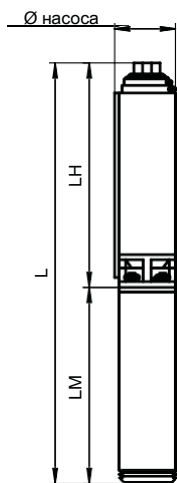

Модель насоса	Кол-во ступеней	Размеры, мм						Вес, кг				
		Ø насоса	LH	1-фазный		3-фазный		насос	1-фазный		3-фазный	
				LM	L	LM	L		эл/двигатель	Всего	эл/двигатель	Всего
JETEX C4 SN1/3 05	4	98	249	361	610	346	595	2,5	8,6	11,1	7,7	10,2
JETEX C4 SN1/3 05	6	98	299	381	680	361	660	3	9,3	12,3	8,5	11,5
JETEX C4 SN1/3 05	8	98	348	401	749	381	729	3,4	10,4	13,8	9,5	12,9
JETEX C4 SN1/3 05	12	98	437	441	878	401	838	4,3	12,2	16,5	10,4	14,7
JETEX C4 SN1/3 05	16	98	547	471	1018	441	988	5,2	13,7	18,9	12,4	17,6
JETEX C4 SN1/3 05	24	98	823	561	1384	471	1294	7,9	18	25,9	13,9	21,8
JETEX C4 SN3 05	32	98	1013	-	-	530	1543	10,1	-	-	16,2	26,3
JETEX C4 SN3 05	44	98	1347	-	-	600	1947	12,7	-	-	19,7	32,4

Модель насоса	Кол-во ступеней	Мощность, кВт	Ток, А	Выход, дюйм	Производительность										
					м³/ч	Напор, м									
						л/мин	0	1,8	2,7	3	4,2	4,8	5,1	5,4	6
JETEX C4 SN1/3 05	4	0,37	3,3/1,1	1 1/4"	26	24	23	22	19	16	15	14	11		
JETEX C4 SN1/3 05	6	0,55	4,4/1,6	1 1/4"	38	36	34	33	28	25	23	21	16		
JETEX C4 SN1/3 05	8	0,75	5,7/2	1 1/4"	51	49	45	44	37	33	30	27	21		
JETEX C4 SN1/3 05	12	1,10	8,3/2,8	1 1/4"	77	73	68	66	56	49	45	41	32		
JETEX C4 SN1/3 05	16	1,50	10,7/3,8	1 1/4"	102	97	91	88	75	65	60	55	42		
JETEX C4 SN1/3 05	24	2,20	14,2/5,3	1 1/4"	153	146	136	133	112	98	90	82	63		
JETEX C4 SN3 05	32	3,00	7,2	1 1/4"	205	194	182	177	149	131	121	109	84		
JETEX C4 SN3 05	44	4,00	9,5	1 1/4"	281	267	250	243	205	180	166	150	116		



# JETEX C4 SN 06 производительность 6 м³/ч

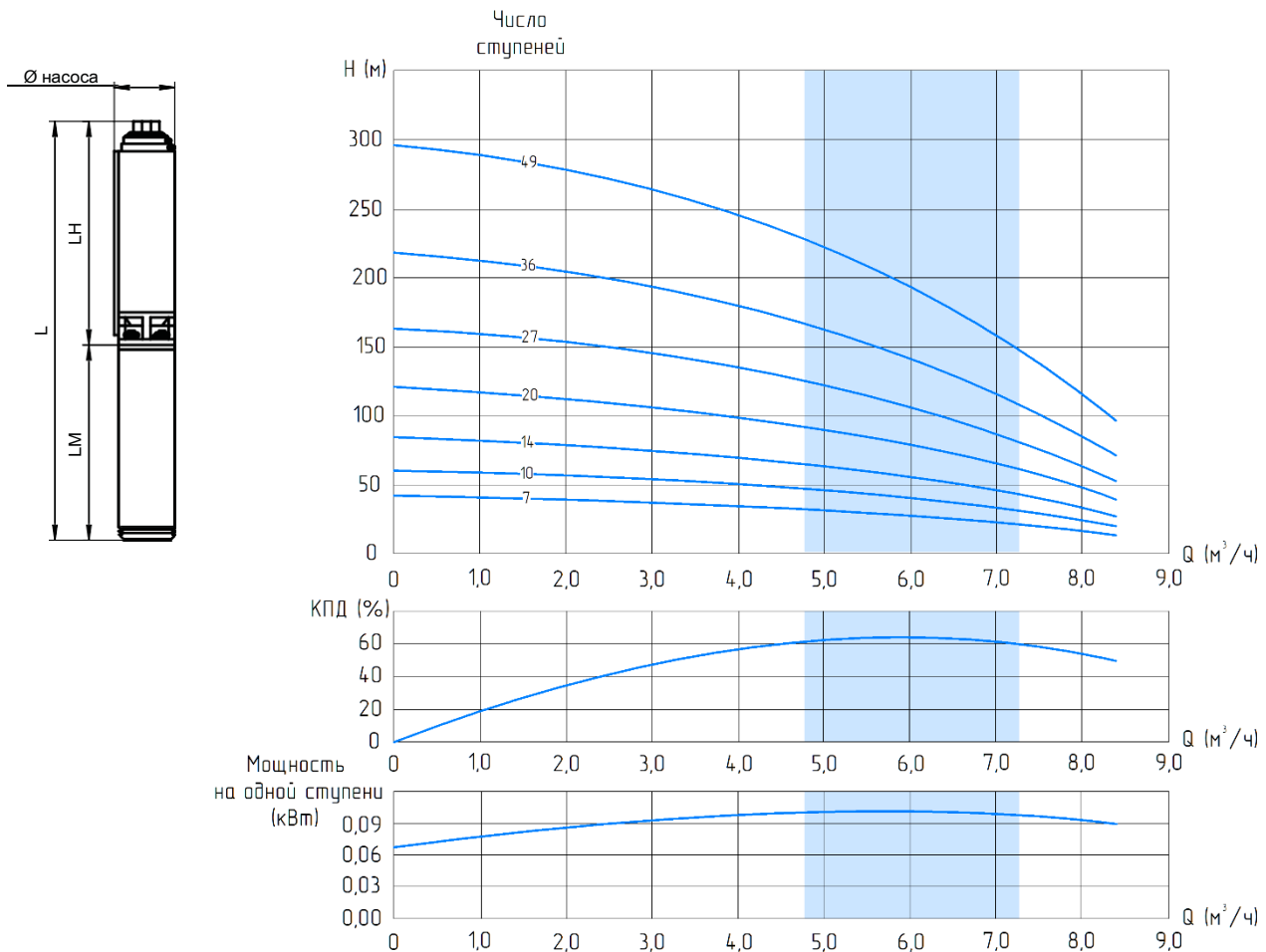

Модель насоса	Кол-во ступеней	Размеры, мм						Вес, кг				
		Ø насоса	LH	1-фазный		3-фазный		насос	1-фазный		3-фазный	
				LM	L	LM	L		эл/двигатель	Всего	эл/двигатель	Всего
JETEX C4 SN1/3 06	7	98	394	401	795	381	775	3,9	10,4	14,3	9,5	13,4
JETEX C4 SN1/3 06	10	98	488	441	929	401	889	4,8	12,2	17	10,4	15,2
JETEX C4 SN1/3 06	14	98	613	471	1,084	441	1054	6	13,7	19,7	12,4	18,4
JETEX C4 SN1/3 06	20	98	839	561	1,400	471	1310	7,9	18	25,9	13,9	21,8
JETEX C4 SN3 06	27	98	1097	-	-	530	1627	11,1	-	-	16,2	27,3
JETEX C4 SN3 06	36	98	1370	-	-	600	1970	13,9	-	-	19,7	33,6
JETEX C4 SN3 06	49	98	1858	-	-	655	2513	17,7	-	-	22,5	40,2

Модель насоса	Кол-во ступеней	Мощность, кВт	Ток, А	Выход, дюйм	Производительность									
					м³/ч	Напор, м								
						0	2,7	3,6	4,2	4,8	5,4	6	7,2	8,4
JETEX C4 SN1/3 06	7	0,75	5,7/2	2"	л/мин	0	45	60	70	80	90	100	120	140
JETEX C4 SN1/3 06	10	1,10	8,3/2,8	2"	42	38	36	34	33	30	28	21	14	
JETEX C4 SN1/3 06	14	1,50	10,7/3,8	2"	61	54	51	49	46	43	40	31	20	
JETEX C4 SN1/3 06	20	2,20	14,2/5,3	2"	85	76	72	69	65	61	55	43	28	
JETEX C4 SN3 06	27	3,00	7,2	2"	121	108	103	98	93	87	79	61	40	
JETEX C4 SN3 06	36	4,00	9,5	2"	164	146	139	133	125	117	107	83	53	
JETEX C4 SN3 06	49	5,50	12,6	2"	218	194	185	177	167	156	143	110	71	
JETEX C4 SN3 06	49	5,50	12,6	2"	297	265	252	241	228	212	194	150	97	

# JETEX C4 SN 08 производительность 8 м³/ч

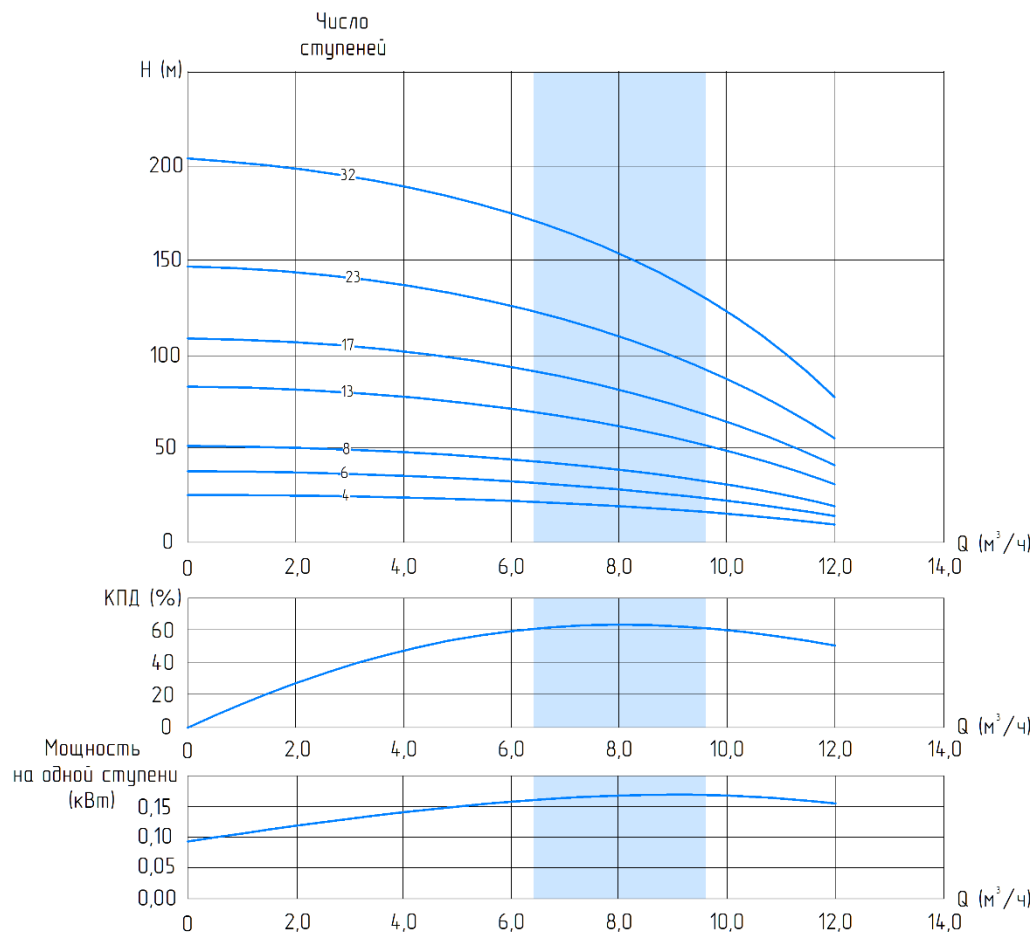
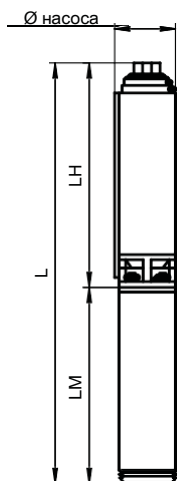

Модель насоса	Кол-во ступеней	Размеры, мм						Вес, кг				
		Ø насоса	LH	1-фазный		3-фазный		насос	1-фазный		3-фазный	
				LM	L	LM	L		эл/двигатель	Всего	эл/двигатель	Всего
JETEX C4 SN1/3 08	4	98	297	401	698	381	678	3	10,4	13,4	9,5	12,5
JETEX C4 SN1/3 08	6	98	362	441	803	401	763	3,6	12,2	15,8	10,4	14
JETEX C4 SN1/3 08	8	98	422	471	893	441	863	4,3	13,7	18	12,4	16,7
JETEX C4 SN1/3 08	13	98	579	561	1140	471	1050	5,9	18	23,9	13,9	19,8
JETEX C4 SN3 08	17	98	704	-	-	530	1234	7,1	-	-	16,2	23,3
JETEX C4 SN3 08	23	98	969	-	-	600	1569	10,1	-	-	19,7	29,8
JETEX C4 SN3 08	32	98	1289	-	-	655	1944	12,8	-	-	22,5	35,3

Модель насоса	Кол-во ступеней	Мощность, кВт	Ток, А	Выход, дюйм	Производительность									
					м³/ч	Напор, м								
						л/мин	0	3,6	6,0	7,2	8,4	9,0	9,6	10,8
JETEX C4 SN1/3 08	4	0,75	5,7/2	2"	Напор, м	26	24	22	20	19	17	16	13	10
JETEX C4 SN1/3 08	6	1,10	8,3/2,8	2"		38	36	33	31	28	26	24	20	14
JETEX C4 SN1/3 08	8	1,50	10,7/3,8	2"		51	48	44	41	37	35	32	27	19
JETEX C4 SN1/3 08	13	2,20	14,2/5,3	2"		83	78	71	66	60	57	53	43	31
JETEX C4 SN3 08	17	3,00	7,2	2"		108	102	93	87	79	74	69	56	41
JETEX C4 SN3 08	23	4,00	9,5	2"		147	138	126	117	106	100	93	76	56
JETEX C4 SN3 08	32	5,50	12,6	2"		204	192	175	163	148	139	129	106	77

# JETEX C4 SN 12 производительность 12 м³/ч

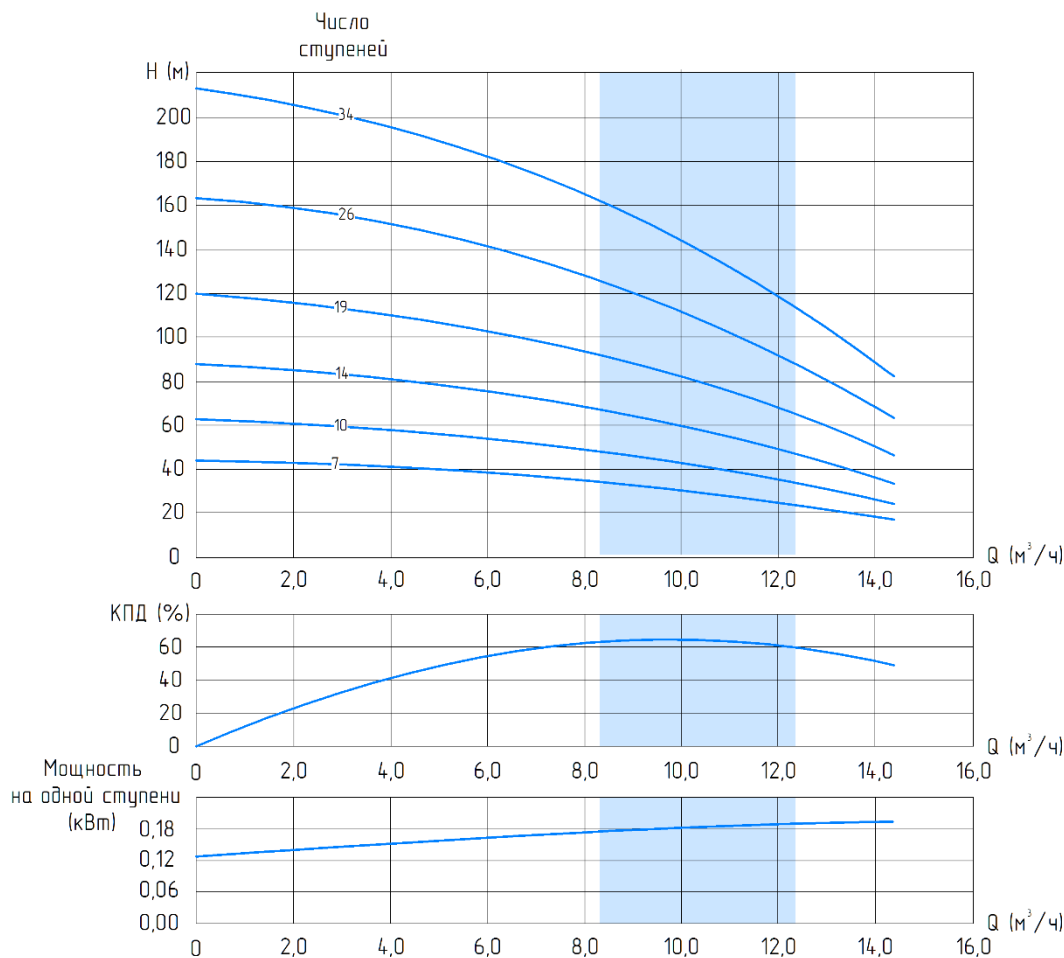
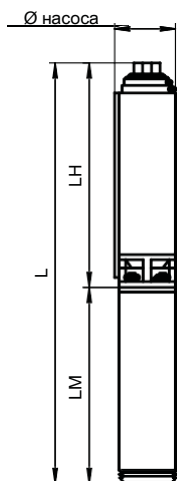

Модель насоса	Кол-во ступеней	Размеры, мм						Вес, кг				
		Ø насоса	LH	1-фазный		3-фазный		насос	1-фазный		3-фазный	
				LM	L	LM	L		эл/двигатель	Всего	эл/двигатель	Всего
JETEX C4 SN1/3 12	7	98	550	471	1.021	441	991	5,7	13,7	19,4	12,4	18,1
JETEX C4 SN1/3 12	10	98	711	561	1,272	471	1182	7,2	18	25,2	13,9	21,1
JETEX C4 SN3 12	14	98	1019	-	-	530	1549	9,3	-	-	16,2	25,5
JETEX C4 SN3 12	19	98	1270	-	-	600	1870	13	-	-	19,7	32,7
JETEX C4 SN3 12	26	98	1645	-	-	655	2300	16,5	-	-	22,5	39
JETEX C4 SN3 12	34	98	2070	-	-	795	2865	20,5	-	-	28,8	49,3

Модель насоса	Кол-во ступеней	Мощность, кВт	Ток, А	Выход, дюйм	Производительность																		
					м³/ч	0		6		7,2		8,4		9,6		10,8		12		13,2		14,4	
						л/мин	0	100	120	140	160	180	200	220	240								
JETEX C4 SN1/3 12	7	1,50	10,7/3,8	2"	Напор, м	44	38	36	34	31	28	25	21	17									
JETEX C4 SN1/3 12	10	2,20	14,2/5,3	2"		63	54	51	48	44	40	36	30	24									
JETEX C4 SN3 12	14	3,00	7,2	2"		88	76	72	67	62	56	50	42	34									
JETEX C4 SN3 12	19	4,00	9,5	2"		120	103	98	91	84	77	68	58	46									
JETEX C4 SN3 12	26	5,50	12,6	2"		164	141	134	125	116	105	93	79	63									
JETEX C4 SN3 12	34	7,50	17	2"		214	184	175	164	151	137	121	103	83									

# JETEX C4 SN 16 производительность 16 м³/ч

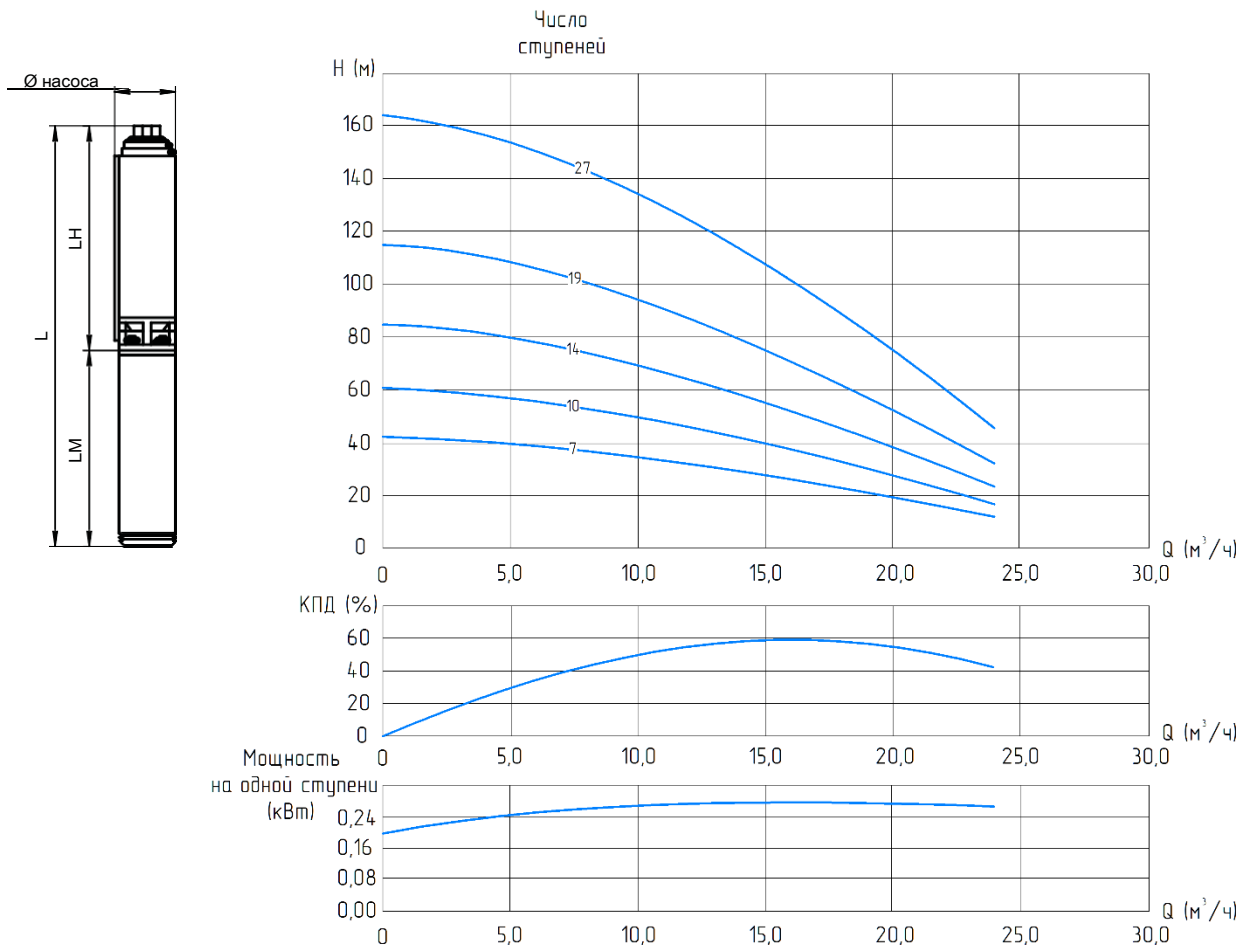

Модель насоса	Кол-во ступеней	Размеры, мм						Вес, кг				
		Ø насоса	LH	1-фазный		3-фазный		насос	1-фазный		3-фазный	
				LM	L	LM	L		эл/двигатель	Всего	эл/двигатель	Всего
JETEX C4 SN1/3 16	7	98	614	561	1.175	471	1085	5,8	18	23,8	13,9	19,7
JETEX C4 SN3 16	10	98	822	-	-	530	1352	7,7	-	-	16,2	23,9
JETEX C4 SN3 16	14	98	1092	-	-	600	1692	10,2	-	-	19,7	29,9
JETEX C4 SN3 16	19	98	1435	-	-	655	2090	13,3	-	-	22,5	35,8
JETEX C4 SN3 16	27	98	1975	-	-	795	2770	18,2	-	-	28,8	47

Модель насоса	Кол-во ступеней	Мощность, кВт	Ток, А	Выход, дюйм	Производительность										
					Напор, м	м³/ч	0	7,2	9,6	12	14,4	16,8	19,2	22,8	24
						л/мин	0	120	160	200	240	280	320	380	400
JETEX C4 SN1/3 16	7	2,20	14,2/5,3	2"	Напор, м	42	38	35	32	28	25	21	14	12	
JETEX C4 SN3 16	10	3,00	7,2	2"		60	54	50	46	41	35	30	21	17	
JETEX C4 SN3 16	14	4,00	9,5	2"		85	76	70	64	57	50	42	29	24	
JETEX C4 SN3 16	19	5,50	12,6	2"		115	103	95	87	77	67	57	39	32	
JETEX C4 SN3 16	27	7,50	17	2"		163	146	136	123	110	96	80	55	46	

# ЭЛЕКТРОНАСОСЫ ЦЕНТРОБЕЖНЫЕ СКВАЖИННЫЕ 6, 7, 8, 10-ДЮЙМОВЫЕ



# Общее описание

## Особенности насосов

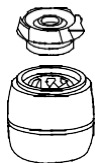

Рабочие колеса, диффузоры, камеры всасывания и подачи изготовлены из нержавеющей стали для обеспечения максимальной прочности, долговечности и износостойкости насосов.



Резиновые подшипники при работе смазываются водой и имеют канавки для отвода песка из насоса, что увеличивает срок службы.



Фильтр из нержавеющей стали позволяет предотвратить попадание крупных частиц в насос.

## Преимущества

По запросу насосы могут быть выполнены из нержавеющей стали AISI 316.

Рабочие колеса насоса отбалансированы. Они крепятся к валу насоса при помощи специальных зажимных втулок с гайкой для удобства ремонта, предотвращения вибраций и снижения шума при работе.

Могут работать горизонтально при использовании охлаждающих кожухов.

## Рабочий диапазон

- Расход номинальный: от 1 до 290 м<sup>3</sup>/ч
- Максимальный напор: 680 м
- Температура воды до 50 °С (при использовании электродвигателя с двойной изоляцией)

## Характеристики насосов

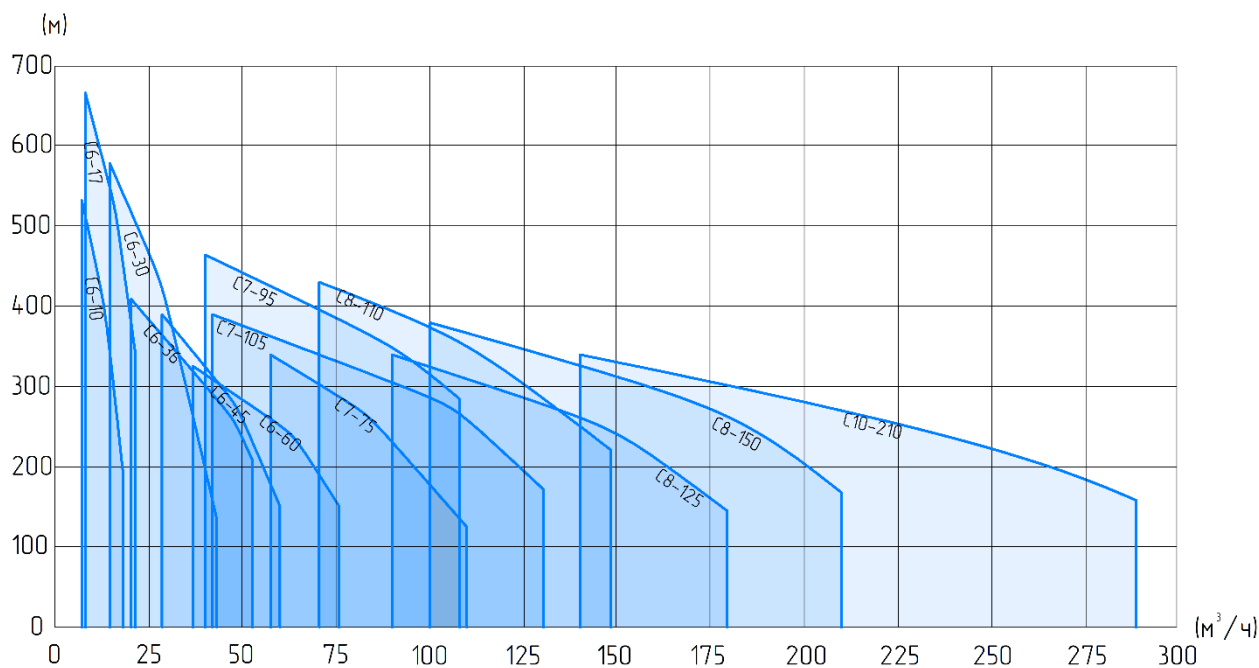

## Чертёж и материалы (10...60)

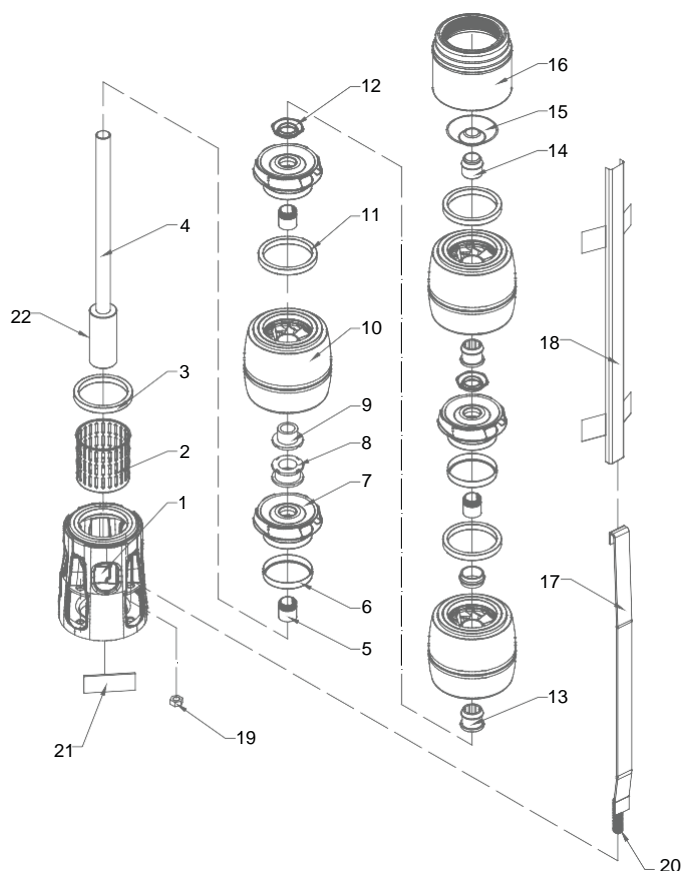

### Электродвигатель

- Применение двойной изоляции обмотки двигателя позволяет использовать насосы в воде с температурой до 50 °С.
- Перематываемые электродвигатели продлевают срок службы насоса.
- Подшипники электродвигателей смазываются перекачиваемой водой.
- Охлаждение электродвигателя перекачиваемой водой.
- Электродвигатели насоса могут работать с частотными преобразователями (в диапазоне 30–50 Гц).

№	Название детали	Материал
1	Всасывающий патрубок	Литая нержавеющая сталь 03X18H11, AISI 304L
2	Фильтр	Нержавеющая сталь 03X18H11, AISI 304L
3	Компенсационное кольцо напорного патрубка	Бронза ASTM B145-4A(для JETEX C6 10,17,30 используется нержавеющая сталь 08X18H10, AISI 304) + резина
4	Вал	Нержавеющая сталь 45X, AISI 420
5	Зажимная втулка	Нержавеющая сталь 03X18H11, AISI 304L
6	Компенсационное кольцо рабочего колеса	Нержавеющая сталь 03X18H11, AISI 304L
7	Рабочее колесо	Нержавеющая сталь 03X18H11, AISI 304L
8	Гайка стопорного кольца	Нержавеющая сталь 03X18H11, AISI 304L
9	Стопорное кольцо	Бронза ASTM B145-4A
10	Диффузор	Нержавеющая сталь 03X18H11, AISI 304L
11	Компенсационное кольцо диффузора	Этиленпропиленовый каучук EPDM
12	Гайка зажимной втулки	Нержавеющая сталь 03X18H11, AISI 304L
13	Подшипник	Этиленпропиленовый каучук EPDM
14	Верхний подшипник	Бронза ASTM B145-4A
15	Крышка клапана	Нержавеющая сталь 03X18H11, AISI 304L
16	Напорный патрубок	Литая нержавеющая сталь 03X18H11, AISI 304L
17	Кабельный канал	Нержавеющая сталь 03X18H11, AISI 304L
18	Стяжка	Нержавеющая сталь 03X18H11, AISI 304L
19	Гайка стяжки	Нержавеющая сталь 03X18H11, AISI 304L
20	Болт стяжки	Нержавеющая сталь 12X18H10E, AISI 303
21	Табличка	Нержавеющая сталь 03X18H11, AISI 304L
22	Муфта	Нержавеющая сталь 45X, AISI 420

## Чертёж и материалы (75...215)

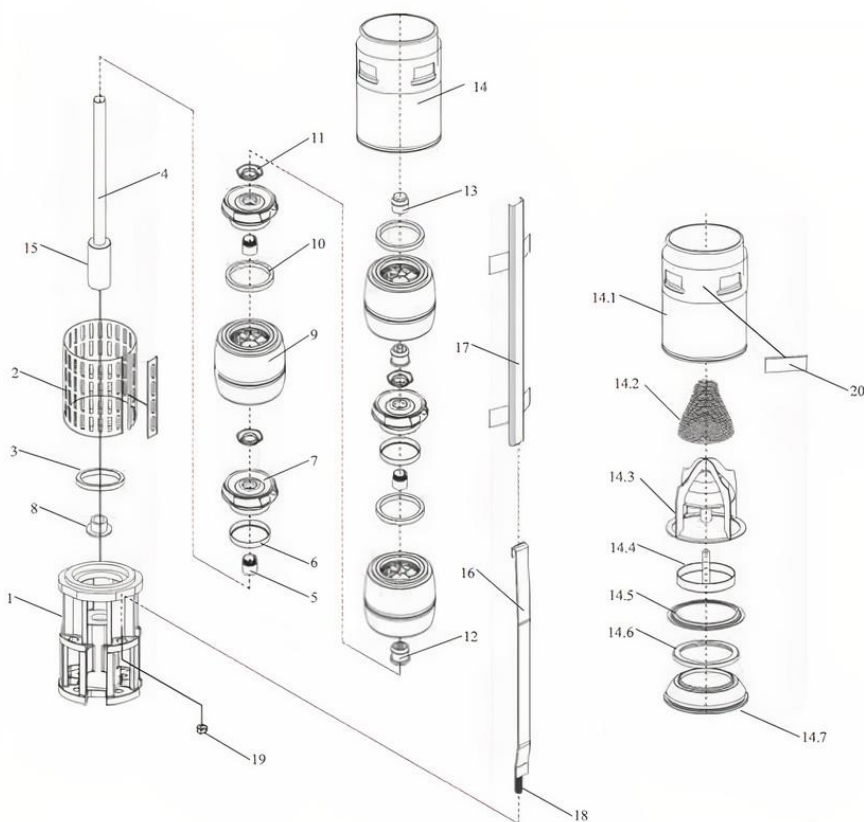

№	Название детали	Материал
1	Всасывающий патрубок	Литая нержавеющая сталь 03X18H11, AISI 304L
2	Фильтр	Нержавеющая сталь 03X18H11, AISI 304L
3	Компенсационное кольцо напорного патрубка	Этиленпропиленовый каучук EPDM
4	Вал	Нержавеющая сталь 45X, AISI 420
5	Зажимная втулка	Нержавеющая сталь 03X18H11, AISI 304L
6	Компенсационное кольцо рабочего колеса	Нержавеющая сталь 03X18H11, AISI 304L
7	Рабочее колесо	Нержавеющая сталь 03X18H11, AISI 304L
8	Стопорное кольцо	Бронза ASTM B145-4A
9	Диффузор	Нержавеющая сталь 03X18H11, AISI 304L
10	Компенсационное кольцо диффузора	Этиленпропиленовый каучук EPDM
11	Гайка зажимной втулки	Нержавеющая сталь 03X18H11, AISI 304L
12	Подшипник	Этиленпропиленовый каучук EPDM
13	Верхний подшипник	Бронза ASTM B145-4A
14	Напорный патрубок	Литая нержавеющая сталь 03X18H11, AISI 304L
14.1	Корпус напорного патрубка	Нержавеющая сталь 03X18H11, AISI 304L
14.2	Пружинная крышка клапана	Нержавеющая сталь 03X18H11, AISI 304L
14.3	Направляющая крышки клапана	Нержавеющая сталь 03X18H11, AISI 304L
14.4	Крышка клапана	Нержавеющая сталь 03X18H11, AISI 304L
14.5	Фиксатор крышки клапана	Нержавеющая сталь 03X18H11, AISI 304L
14.6	Уплотнитель крышки клапана	Этиленпропиленовый каучук EPDM
14.7	Адаптер крышки клапана	Нержавеющая сталь 03X18H11, AISI 304L
15	Муфта	Нержавеющая сталь 45X, AISI 420
16	Кабельный канат	Нержавеющая сталь 03X18H11, AISI 304L
17	Стяжка	Нержавеющая сталь 03X18H11, AISI 304L
18	Болт стяжки	Нержавеющая сталь 03X18H10E, AISI 303





# JETEX C6 SS3 10 производительность 10

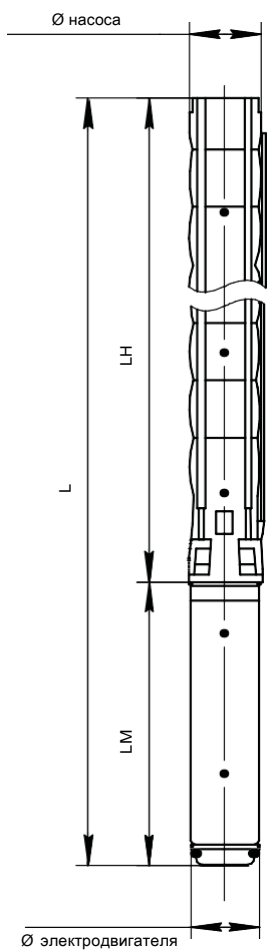

Модель насоса	Количество ступеней	Размеры, мм			Ø насоса	Ø эл/двигателя	Вес, кг		
		LM	LH	L			эл/двигателя	насоса	всего
JETEX C6 SS3 10	1	361	330	691	132	95	8.6	5	13.6
JETEX C6 SS3 10	2	381	390	771	132	95	9.5	7	16.5
JETEX C6 SS3 10	3	401	451	852	132	95	10.35	8	18.35
JETEX C6 SS3 10	4	441	511	952	132	95	10.4	10	20.4
JETEX C6 SS3 10	5	471	572	1043	132	95	13.9	11	24.9
JETEX C6 SS3 10	6	471	632	1103	132	95	13.9	13	26.9
JETEX C6 SS3 10	7	530	693	1223	132	95	16.2	14	30.2
JETEX C6 SS3 10	8	649	753	1402	132	142	40	15	55
JETEX C6 SS3 10	8	600	753	1353	132	95	19,8	15	34,8
JETEX C6 SS3 10	9	649	814	1463	132	142	40	17	57
JETEX C6 SS3 10	9	600	814	1414	132	95	19,8	17	36,8
JETEX C6 SS3 10	10	649	874	1523	132	142	40	18	58
JETEX C6 SS3 10	10	600	874	1474	132	95	19,8	18	37,8
JETEX C6 SS3 10	11	649	935	1584	132	142	40	20	60
JETEX C6 SS3 10	11	600	935	1535	132	95	19,8	20	39,8
JETEX C6 SS3 10	12	649	995	1644	132	142	40	21	61
JETEX C6 SS3 10	12	655	995	1650	132	95	22,5	21	43,5
JETEX C6 SS3 10	13	649	1056	1705	132	142	40	23	63
JETEX C6 SS3 10	13	655	1056	1711	132	95	22,5	23	45,5
JETEX C6 SS3 10	14	649	1116	1765	132	142	40	24	64
JETEX C6 SS3 10	14	655	1116	1771	132	95	22,5	24	46,5
JETEX C6 SS3 10	15	649	1177	1826	132	142	40	26	66
JETEX C6 SS3 10	15	655	1177	1832	132	95	22,5	26	48,5
JETEX C6 SS3 10	16	678	1237	1915	132	142	43,5	27	70,5
JETEX C6 SS3 10	16	795	1237	2032	132	95	28,8	27	55,8
JETEX C6 SS3 10	17	678	1298	1976	132	142	43,5	28	71,5
JETEX C6 SS3 10	17	795	1298	2093	132	95	28,8	28	56,8
JETEX C6 SS3 10	18	678	1358	2036	132	142	43,5	30	73,5
JETEX C6 SS3 10	18	795	1358	2153	132	95	28,8	30	58,8
JETEX C6 SS3 10	19	678	1419	2097	132	142	43,5	31	74,5
JETEX C6 SS3 10	19	795	1419	2214	132	95	28,8	31	59,8
JETEX C6 SS3 10	20	678	1479	2157	132	142	43,5	33	76,5
JETEX C6 SS3 10	20	795	1479	2274	132	95	28,8	33	61,8
JETEX C6 SS3 10	21	678	1540	2218	132	142	43,5	34	77,5
JETEX C6 SS3 10	21	795	1540	2335	132	95	28,8	34	62,8
JETEX C6 SS3 10	22	758	1600	2358	132	142	50	36	86
JETEX C6 SS3 10	23	758	1661	2419	132	142	50	37	87
JETEX C6 SS3 10	24	758	1721	2479	132	142	50	39	89
JETEX C6 SS3 10	25	758	1782	2540	132	142	50	40	90
JETEX C6 SS3 10	26	758	1842	2600	132	142	50	41	91
JETEX C6 SS3 10	27	800	1903	2703	132	142	55	43	98
JETEX C6 SS3 10	28	800	1963	2763	132	142	55	44	99
JETEX C6 SS3 10	29	800	2024	2824	132	142	55	46	101
JETEX C6 SS3 10	30	800	2084	2884	132	142	55	47	102

# JETEX C6 SS3 10 производительность 10

Модель насоса	Количество ступеней	Размеры, мм			Ø насоса	Ø эл/двигателя	Вес, кг		
		LM	LH	L			эл/двигателя	насоса	всего
JETEX C6 SS3 10	31	851	2145	2996	132	142	60	49	109
JETEX C6 SS3 10	32	851	2205	3056	132	142	60	50	110
JETEX C6 SS3 10	33	851	2266	3117	132	142	60	52	112
JETEX C6 SS3 10	34	851	2326	3177	132	142	60	53	113
JETEX C6 SS3 10	35	851	2387	3238	132	142	60	54	114
JETEX C6 SS3 10	36	851	2447	3298	132	142	60	56	116
JETEX C6 SS3 10	37	851	2508	3359	132	142	60	57	117
JETEX C6 SS3 10	38	911	2568	3479	132	142	65	59	124
JETEX C6 SS3 10	39	911	2879	3790	167	142	65	91	159
JETEX C6 SS3 10	40	911	2939	3850	167	142	65	92	157
JETEX C6 SS3 10	41	911	3000	3911	167	142	65	94	159
JETEX C6 SS3 10	42	973	3060	4033	167	142	72	96	168
JETEX C6 SS3 10	43	973	3121	4094	167	142	72	98	170
JETEX C6 SS3 10	44	973	3181	4154	167	142	72	100	172
JETEX C6 SS3 10	45	973	3242	4215	167	142	72	101	173
JETEX C6 SS3 10	46	973	3302	4275	167	142	72	103	175
JETEX C6 SS3 10	47	973	3363	4336	167	142	72	105	177
JETEX C6 SS3 10	48	973	3423	4396	167	142	72	107	179
JETEX C6 SS3 10	49	973	3484	4457	167	142	72	108	180
JETEX C6 SS3 10	50	1006	3544	4550	167	142	76	110	186
JETEX C6 SS3 10	50	840	3544	4384	167	172	81	110	191
JETEX C6 SS3 10	51	1006	3605	4611	167	142	76	112	188
JETEX C6 SS3 10	51	840	3605	4445	167	172	81	112	193
JETEX C6 SS3 10	52	1006	3665	4671	167	142	76	114	190
JETEX C6 SS3 10	52	840	3665	4505	167	172	81	114	195
JETEX C6 SS3 10	53	1006	3726	4732	167	142	76	116	192
JETEX C6 SS3 10	53	840	3726	4566	167	172	81	116	197
JETEX C6 SS3 10	54	1006	3786	4792	167	142	76	117	193
JETEX C6 SS3 10	54	840	3786	4626	167	172	81	117	198
JETEX C6 SS3 10	55	1006	3847	4853	167	142	76	119	195
JETEX C6 SS3 10	55	840	3847	4687	167	172	81	119	200
JETEX C6 SS3 10	56	1006	3907	4913	167	142	76	121	197
JETEX C6 SS3 10	56	840	3907	4747	167	172	81	121	202
JETEX C6 SS3 10	57	1006	3968	4974	167	142	76	123	199
JETEX C6 SS3 10	57	840	3968	4808	167	172	81	123	204
JETEX C6 SS3 10	58	1006	4028	5034	167	142	76	125	201
JETEX C6 SS3 10	58	840	4028	4868	167	172	81	125	206
JETEX C6 SS3 10	59	1006	4089	5095	167	142	76	126	202
JETEX C6 SS3 10	59	840	4089	4929	167	172	81	126	207
JETEX C6 SS3 10	60	1006	4149	5155	167	142	76	128	204
JETEX C6 SS3 10	60	840	4149	4989	167	172	81	128	209

## Диаграмма производительности

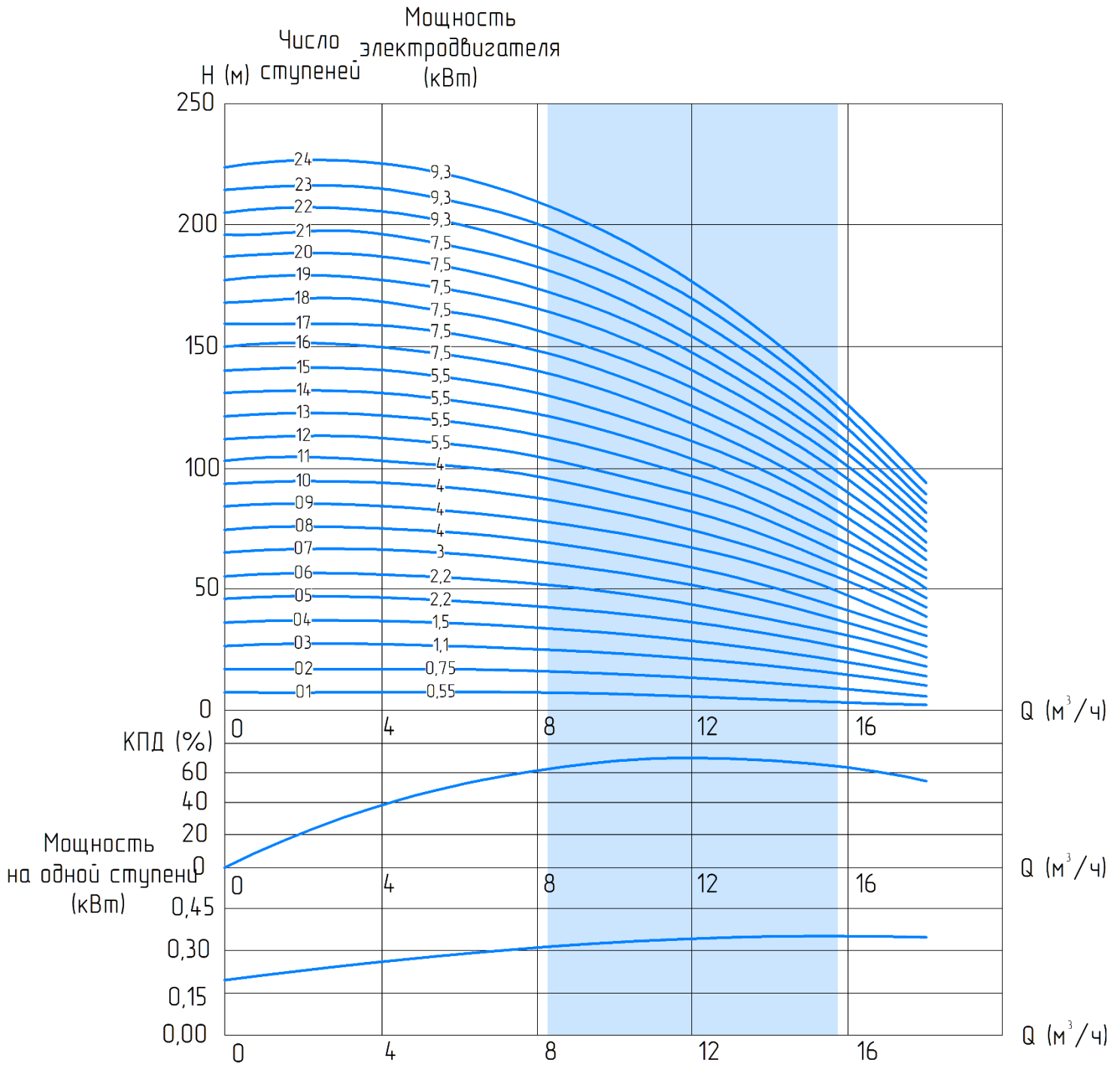

# JETEX C6 SS3 10 производительность 10

Модель насоса	Количество ступеней	Мощность, кВт	Ток, А	Подключение, дюйм	Ø насоса, мм	Ø эл. двигателя, мм	Производительность							
							м³/ч	0	3,6	7,2	10,8	14,4	16,0	18,0
								л/сек	0	1,0	2,0	3,0	4,0	4,4
JETEX C6 SS3 10	1	0,55	1,6	2 1/2"	132	95	8	8	8	7	5	4	3	
JETEX C6 SS3 10	2	0,75	2	2 1/2"	132	95	17	17	16	14	11	9	6	
JETEX C6 SS3 10	3	1,1	2,8	2 1/2"	132	95	27	27	26	23	18	15	11	
JETEX C6 SS3 10	4	1,5	3,8	2 1/2"	132	95	36	36	35	31	24	20	15	
JETEX C6 SS3 10	5	2,2	5,3	2 1/2"	132	95	46	46	44	38	30	25	18	
JETEX C6 SS3 10	6	2,2	5,3	2 1/2"	132	95	55	55	52	46	36	30	22	
JETEX C6 SS3 10	7	3	7,2	2 1/2"	132	95	64	64	61	54	42	36	26	
JETEX C6 SS3 10	8	4,0	10,2	2 1/2"	132	142	75	75	71	63	49	42	31	
JETEX C6 SS3 10	8	4,0	9,5	2 1/2"	132	95	75	75	71	63	49	42	31	
JETEX C6 SS3 10	9	4,0	10,2	2 1/2"	132	142	84	84	80	71	56	47	35	
JETEX C6 SS3 10	9	4,0	9,5	2 1/2"	132	95	84	84	80	71	56	47	35	
JETEX C6 SS3 10	10	4,0	10,2	2 1/2"	132	142	93	93	89	79	62	52	39	
JETEX C6 SS3 10	10	4,0	9,5	2 1/2"	132	95	93	93	89	79	62	52	39	
JETEX C6 SS3 10	11	4,0	10,2	2 1/2"	132	142	103	103	98	86	68	57	42	
JETEX C6 SS3 10	11	4,0	9,5	2 1/2"	132	95	103	103	98	86	68	57	42	
JETEX C6 SS3 10	12	5,5	13,3	2 1/2"	132	142	112	112	107	94	74	63	46	
JETEX C6 SS3 10	12	5,5	12,6	2 1/2"	132	95	112	112	107	94	74	63	46	
JETEX C6 SS3 10	13	5,5	13,3	2 1/2"	132	142	121	121	115	102	80	68	50	
JETEX C6 SS3 10	13	5,5	12,6	2 1/2"	132	95	121	121	115	102	80	68	50	
JETEX C6 SS3 10	14	5,5	13,3	2 1/2"	132	142	131	130	124	110	87	73	54	
JETEX C6 SS3 10	14	5,5	12,6	2 1/2"	132	95	131	130	124	110	87	73	54	
JETEX C6 SS3 10	15	5,5	13,3	2 1/2"	132	142	140	140	133	118	93	78	58	
JETEX C6 SS3 10	15	5,5	12,6	2 1/2"	132	95	140	140	133	118	93	78	58	
JETEX C6 SS3 10	16	7,5	17,2	2 1/2"	132	142	149	149	142	126	99	84	62	
JETEX C6 SS3 10	16	7,5	17	2 1/2"	132	95	149	149	142	126	99	84	62	
JETEX C6 SS3 10	17	7,5	17,2	2 1/2"	132	142	159	158	151	134	105	89	65	
JETEX C6 SS3 10	17	7,5	17	2 1/2"	132	95	159	158	151	134	105	89	65	
JETEX C6 SS3 10	18	7,5	17,2	2 1/2"	132	142	168	168	160	141	111	94	69	
JETEX C6 SS3 10	18	7,5	17	2 1/2"	132	95	168	168	160	141	111	94	69	
JETEX C6 SS3 10	19	7,5	17,2	2 1/2"	132	142	177	177	169	149	118	99	73	
JETEX C6 SS3 10	19	7,5	17	2 1/2"	132	95	177	177	169	149	118	99	73	
JETEX C6 SS3 10	20	7,5	17,2	2 1/2"	132	142	187	186	178	157	124	105	77	
JETEX C6 SS3 10	20	7,5	17	2 1/2"	132	95	187	186	178	157	124	105	77	
JETEX C6 SS3 10	21	7,5	17,2	2 1/2"	132	142	196	196	186	165	130	110	81	
JETEX C6 SS3 10	21	7,5	17	2 1/2"	132	95	196	196	186	165	130	110	81	
JETEX C6 SS3 10	22	9,3	20,8	2 1/2"	132	142	205	205	195	173	136	115	85	
JETEX C6 SS3 10	23	9,3	20,8	2 1/2"	132	142	215	214	204	181	142	120	89	
JETEX C6 SS3 10	24	9,3	20,8	2 1/2"	132	142	224	224	213	189	148	125	92	

Напор, м

## Диаграмма производительности

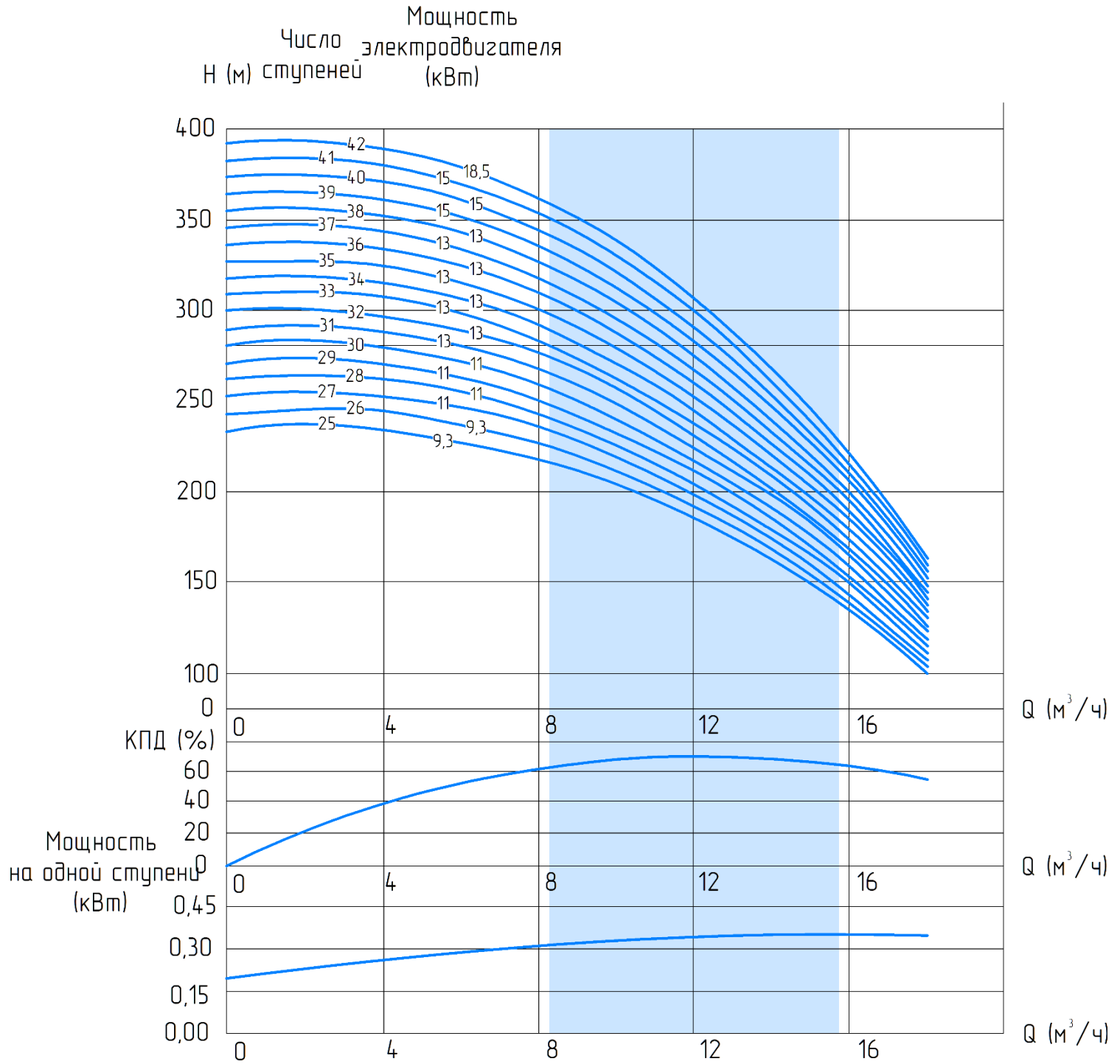

# JETEX C6 SS3 10 производительность 10

Модель насоса	Количество ступеней	Мощность, кВт	Ток, А	Подключение, дюйм	Ø насоса, мм	Ø эл/двигателя, мм	Производительность							
							м³/ч	0	3,6	7,2	10,8	14,4	16,0	18,0
							л/сек	0	1,0	2,0	3,0	4,0	4,4	5,5
JETEX C6 SS3 10	25	9,3	20,8	2 1/2"	132	142	Напор, м	233	233	222	197	155	131	96
JETEX C6 SS3 10	26	9,3	20,8	2 1/2"	132	142		243	242	231	204	161	136	100
JETEX C6 SS3 10	27	11,0	23,7	2 1/2"	132	142		252	252	240	212	167	141	104
JETEX C6 SS3 10	28	11,0	23,7	2 1/2"	132	142		261	261	249	220	173	146	108
JETEX C6 SS3 10	29	11,0	23,7	2 1/2"	132	142		270	270	258	228	179	152	112
JETEX C6 SS3 10	30	11,0	23,7	2 1/2"	132	142		280	280	266	236	186	157	116
JETEX C6 SS3 10	31	13,0	28,7	2 1/2"	132	142		289	289	275	244	192	162	119
JETEX C6 SS3 10	32	13,0	28,7	2 1/2"	132	142		298	298	284	252	198	167	123
JETEX C6 SS3 10	33	13,0	28,7	2 1/2"	132	142		308	308	293	259	204	172	127
JETEX C6 SS3 10	34	13,0	28,7	2 1/2"	132	142		317	317	302	267	210	178	131
JETEX C6 SS3 10	35	13,0	28,7	2 1/2"	132	142		326	326	311	275	216	183	135
JETEX C6 SS3 10	36	13,0	28,7	2 1/2"	132	142		336	336	320	283	223	188	139
JETEX C6 SS3 10	37	13,0	28,7	2 1/2"	132	142		345	345	329	291	229	193	143
JETEX C6 SS3 10	38	15,0	33,1	2 1/2"	132	142		354	354	337	299	235	199	146
JETEX C6 SS3 10	39	15,0	33,1	2 1/2"	167	142		364	364	346	307	241	204	150
JETEX C6 SS3 10	40	15,0	33,1	2 1/2"	167	142		373	373	355	314	247	209	154
JETEX C6 SS3 10	41	15,0	33,1	2 1/2"	167	142		382	382	364	322	254	214	158
JETEX C6 SS3 10	42	18,5	41,8	2 1/2"	167	142		392	391	373	330	260	220	162

## Диаграмма производительности

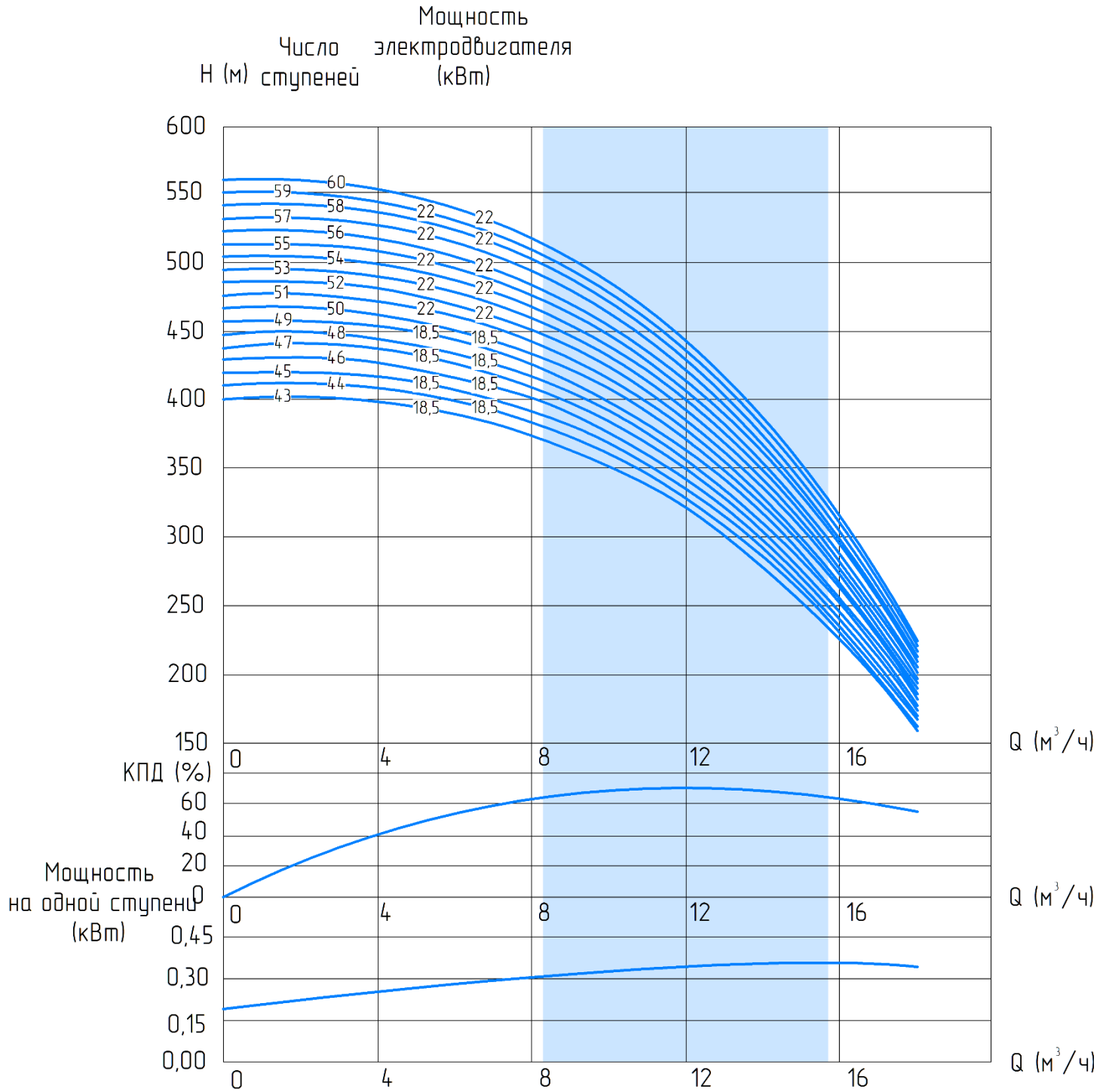



# JETEX C6 SS3 10 производительность 10

Модель насоса	Количество ступеней	Мощность, кВт	Ток, А	Подключение, дюйм	Ø насоса, мм	Ø эл/двигателя, мм	Производительность							
							м³/ч	0	3,6	7,2	10,8	14,4	16,0	18,0
							л/сек	0	1,0	2,0	3,0	4,0	4,4	5,5
JETEX C6 SS3 10	43	18,5	41,8	2 1/2"	167	142	401	401	382	338	266	225	166	
JETEX C6 SS3 10	44	18,5	41,8	2 1/2"	167	142	410	410	391	346	272	230	169	
JETEX C6 SS3 10	45	18,5	41,8	2 1/2"	167	142	420	419	400	354	278	235	173	
JETEX C6 SS3 10	46	18,5	41,8	2 1/2"	167	142	429	429	408	362	285	240	177	
JETEX C6 SS3 10	47	18,5	41,8	2 1/2"	167	142	438	438	417	369	291	246	181	
JETEX C6 SS3 10	48	18,5	41,8	2 1/2"	167	142	448	447	426	377	297	251	185	
JETEX C6 SS3 10	49	18,5	41,8	2 1/2"	167	142	457	457	435	385	303	256	189	
JETEX C6 SS3 10	50	22,0	48,5	2 1/2"	167	142	466	466	444	393	309	261	193	
JETEX C6 SS3 10	50	22,0	46,3	2 1/2"	167	172	466	466	444	393	309	261	193	
JETEX C6 SS3 10	51	22,0	48,5	2 1/2"	167	142	476	475	453	401	315	267	196	
JETEX C6 SS3 10	51	22,0	46,3	2 1/2"	167	172	476	475	453	401	315	267	196	
JETEX C6 SS3 10	52	22,0	48,5	2 1/2"	167	142	485	485	462	409	322	272	200	
JETEX C6 SS3 10	52	22,0	46,3	2 1/2"	167	172	485	485	462	409	322	272	200	
JETEX C6 SS3 10	53	22,0	48,5	2 1/2"	167	142	494	494	471	417	328	277	204	
JETEX C6 SS3 10	53	22,0	46,3	2 1/2"	167	172	494	494	471	417	328	277	204	
JETEX C6 SS3 10	54	22,0	48,5	2 1/2"	167	142	504	503	480	424	334	282	208	
JETEX C6 SS3 10	54	22,0	46,3	2 1/2"	167	172	504	503	480	424	334	282	208	
JETEX C6 SS3 10	55	22,0	48,5	2 1/2"	167	142	513	513	488	432	340	287	212	
JETEX C6 SS3 10	55	22,0	46,3	2 1/2"	167	172	513	513	488	432	340	287	212	
JETEX C6 SS3 10	56	22,0	48,5	2 1/2"	167	142	522	522	497	440	346	293	216	
JETEX C6 SS3 10	56	22,0	46,3	2 1/2"	167	172	522	522	497	440	346	293	216	
JETEX C6 SS3 10	57	22,0	48,5	2 1/2"	167	142	532	531	506	448	353	298	220	
JETEX C6 SS3 10	57	22,0	46,3	2 1/2"	167	172	532	531	506	448	353	298	220	
JETEX C6 SS3 10	58	22,0	48,5	2 1/2"	167	142	541	541	515	456	359	303	223	
JETEX C6 SS3 10	58	22,0	46,3	2 1/2"	167	172	541	541	515	456	359	303	223	
JETEX C6 SS3 10	59	22,0	48,5	2 1/2"	167	142	550	550	524	464	365	308	227	
JETEX C6 SS3 10	59	22,0	46,3	2 1/2"	167	172	550	550	524	464	365	308	227	
JETEX C6 SS3 10	60	22,0	48,5	2 1/2"	167	142	560	559	533	472	371	314	231	
JETEX C6 SS3 10	60	22,0	46,3	2 1/2"	167	172	560	559	533	472	371	314	231	

Напор, м

# JETEX C6 SS3 17 производительность 17

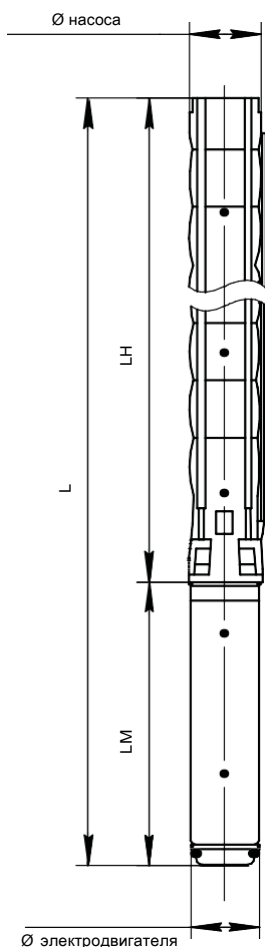

Модель насоса	Количество ступеней	Размеры, мм			$\varnothing$ эл/двигателя	$\varnothing$ насоса	Вес, кг		
		LM	LH	L			эл/двигателя	насоса	всего
JETEX C6 SS3 17	1	361	330	1342	95	132	8,6	5	13,6
JETEX C6 SS3 17	2	401	390	1431	95	132	10,35	7	17,35
JETEX C6 SS3 17	3	471	451	1492	95	132	13,9	8	21,9
JETEX C6 SS3 17	4	471	511	1552	95	132	13,9	10	23,9
JETEX C6 SS3 17	5	530	572	1693	95	132	16,2	11	27,2
JETEX C6 SS3 17	6	649	632	1281	142	132	40	13	53
JETEX C6 SS3 17	6	600	632	1753	95	132	19,8	13	32,8
JETEX C6 SS3 17	7	649	693	1342	142	132	40	14	54
JETEX C6 SS3 17	7	600	693	1293	95	132	19,8	14	33,8
JETEX C6 SS3 17	8	649	753	1402	142	132	40	16	56
JETEX C6 SS3 17	8	655	753	1408	95	132	22,5	16	38,5
JETEX C6 SS3 17	9	649	814	1463	142	132	40	17	57
JETEX C6 SS3 17	9	655	814	1469	95	132	22,5	17	39,5
JETEX C6 SS3 17	10	649	874	1523	142	132	40	18	58
JETEX C6 SS3 17	10	655	874	1529	95	132	22,5	18	40,5
JETEX C6 SS3 17	11	678	935	1613	142	132	43,5	20	63,5
JETEX C6 SS3 17	11	795	935	1730	95	132	28,8	20	48,8
JETEX C6 SS3 17	12	678	995	1673	142	132	43,5	21	64,5
JETEX C6 SS3 17	12	795	995	1790	95	132	28,8	21	49,8
JETEX C6 SS3 17	13	678	1056	1734	142	132	43,5	23	66,5
JETEX C6 SS3 17	13	795	1056	1851	95	132	28,8	23	51,8
JETEX C6 SS3 17	14	678	1116	1794	142	132	43,5	24	67,5
JETEX C6 SS3 17	14	795	1116	1911	95	132	28,8	24	52,8
JETEX C6 SS3 17	15	758	1177	1935	142	132	50	26	76
JETEX C6 SS3 17	16	758	1237	1995	142	132	50	27	77
JETEX C6 SS3 17	17	758	1298	2056	142	132	50	29	79
JETEX C6 SS3 17	18	800	1358	2158	142	132	55	30	85
JETEX C6 SS3 17	19	800	1419	2219	142	132	55	31	86
JETEX C6 SS3 17	20	800	1479	2279	142	132	55	33	88
JETEX C6 SS3 17	21	851	1540	2391	142	132	60	34	94
JETEX C6 SS3 17	22	851	1600	2451	142	132	60	36	96
JETEX C6 SS3 17	23	851	1661	2512	142	132	60	37	97
JETEX C6 SS3 17	24	851	1721	2572	142	132	60	39	99
JETEX C6 SS3 17	25	911	1782	2693	142	132	65	40	105

Модель насоса	Количество ступеней	Размеры, мм			Ø эл/двигателя	Ø насоса	Вес, кг		
		LM	LN	L			эл/двигателя	насоса	всего
JETEX C6 SS3 17	26	911	1842	2753	142	132	65	42	107
JETEX C6 SS3 17	27	911	1903	2814	142	132	65	43	108
JETEX C6 SS3 17	28	911	1963	2874	142	132	65	45	110
JETEX C6 SS3 17	29	973	2024	2997	142	132	72	46	118
JETEX C6 SS3 17	30	973	2084	3057	142	132	72	47	119
JETEX C6 SS3 17	31	973	2145	3118	142	132	72	49	121
JETEX C6 SS3 17	32	973	2205	3178	142	132	72	50	122
JETEX C6 SS3 17	33	973	2266	3239	142	132	72	52	124
JETEX C6 SS3 17	34	973	2326	3299	142	132	72	53	125
JETEX C6 SS3 17	35	1006	2387	3393	142	132	76	55	131
JETEX C6 SS3 17	35	840	2387	3277	172	132	81	55	136
JETEX C6 SS3 17	36	1006	2447	3453	142	132	76	56	132
JETEX C6 SS3 17	36	840	2447	3287	172	132	81	56	137
JETEX C6 SS3 17	37	1006	2508	3514	142	132	76	58	134
JETEX C6 SS3 17	37	840	2508	3348	172	132	81	58	139
JETEX C6 SS3 17	38	1006	2568	3574	142	132	76	59	135
JETEX C6 SS3 17	38	840	2568	3408	172	132	81	59	140
JETEX C6 SS3 17	39	1006	2879	3885	142	132	76	60	136
JETEX C6 SS3 17	39	840	2879	3719	172	132	81	60	141
JETEX C6 SS3 17	40	1006	2939	3945	142	132	76	62	138
JETEX C6 SS3 17	40	840	2939	3779	172	132	81	62	143
JETEX C6 SS3 17	41	1006	3000	4106	142	132	76	63	139
JETEX C6 SS3 17	41	840	3000	3840	172	132	81	63	144
JETEX C6 SS3 17	42	1106	3060	4166	142	132	87	65	152
JETEX C6 SS3 17	42	890	3060	3950	172	132	86	65	151
JETEX C6 SS3 17	43	1106	3121	4227	142	167	87	98	185
JETEX C6 SS3 17	43	890	3121	4011	172	167	86	98	184
JETEX C6 SS3 17	44	1106	3181	4287	142	167	87	100	187
JETEX C6 SS3 17	44	890	3181	4071	172	167	86	100	186
JETEX C6 SS3 17	45	1106	3242	4348	142	167	87	102	189
JETEX C6 SS3 17	45	890	3242	4132	172	167	86	102	188

Модель насоса	Количество ступеней	Размеры, мм			Ø эл/двигателя	Ø насоса	Вес, кг		
		LM	LH	L			эл/двигателя	насоса	всего
JETEX C6 SS3 17	46	1106	3302	4408	142	167	87	103	190
JETEX C6 SS3 17	46	890	3302	4192	172	167	86	103	189
JETEX C6 SS3 17	47	1106	3363	4469	142	167	87	105	192
JETEX C6 SS3 17	47	890	3363	4253	172	167	86	105	191
JETEX C6 SS3 17	48	1106	3423	4529	142	167	87	107	194
JETEX C6 SS3 17	48	890	3423	4313	172	167	86	107	193
JETEX C6 SS3 17	49	1217	3484	4701	142	167	98	109	207
JETEX C6 SS3 17	49	940	3484	4424	172	167	91	109	200
JETEX C6 SS3 17	49	996	3484	4480	192	167	120	109	229
JETEX C6 SS3 17	50	1217	3544	4761	142	167	98	111	209
JETEX C6 SS3 17	50	940	3544	4484	172	167	91	111	202
JETEX C6 SS3 17	50	996	3544	4540	192	167	120	111	231
JETEX C6 SS3 17	51	1217	3605	4822	142	167	98	112	210
JETEX C6 SS3 17	51	940	3605	4545	172	167	91	112	203
JETEX C6 SS3 17	51	996	3605	4601	192	167	120	112	323
JETEX C6 SS3 17	52	1217	3665	4882	142	167	98	114	212
JETEX C6 SS3 17	52	940	3665	4605	172	167	91	114	205
JETEX C6 SS3 17	52	996	3665	4661	192	167	120	114	234
JETEX C6 SS3 17	53	1217	3726	4943	142	167	98	116	214
JETEX C6 SS3 17	53	940	3726	4666	172	167	91	116	207
JETEX C6 SS3 17	53	996	3726	4722	192	167	120	116	236
JETEX C6 SS3 17	54	1217	3786	5003	142	167	98	118	216
JETEX C6 SS3 17	54	940	3786	4726	172	167	91	118	209
JETEX C6 SS3 17	54	996	3786	4782	192	167	120	118	238

Модель насоса	Количество ступеней	Размеры, мм			Ø эл/двигателя	Ø насоса	Вес, кг		
		LM	LH	L			эл/двигателя	насоса	всего
JETEX C6 SS3 17	55	1217	3847	5064	142	167	98	120	218
JETEX C6 SS3 17	55	940	3847	4787	172	167	91	120	211
JETEX C6 SS3 17	55	996	3847	4843	192	167	120	120	240
JETEX C6 SS3 17	56	1217	3907	5124	142	167	98	121	219
JETEX C6 SS3 17	56	940	3907	4847	172	167	91	121	212
JETEX C6 SS3 17	56	996	3907	4903	192	167	120	121	241
JETEX C6 SS3 17	57	1247	3968	5215	142	167	103	123	226
JETEX C6 SS3 17	57	980	3968	4948	172	167	103	123	226
JETEX C6 SS3 17	57	1056	3968	5024	192	167	129	123	252
JETEX C6 SS3 17	58	1247	4028	5275	142	167	103	125	228
JETEX C6 SS3 17	58	980	4028	5008	172	167	103	125	228
JETEX C6 SS3 17	58	1056	4028	5084	192	167	129	125	254
JETEX C6 SS3 17	59	1247	4089	5336	142	167	103	127	230
JETEX C6 SS3 17	59	980	4089	5069	172	167	103	127	230
JETEX C6 SS3 17	59	1056	4089	5145	192	167	129	127	256
JETEX C6 SS3 17	60	1247	4149	5396	142	167	103	129	232
JETEX C6 SS3 17	60	980	4149	5129	172	167	103	129	232
JETEX C6 SS3 17	60	1056	4149	5205	192	167	129	129	258

## Диаграмма производительности

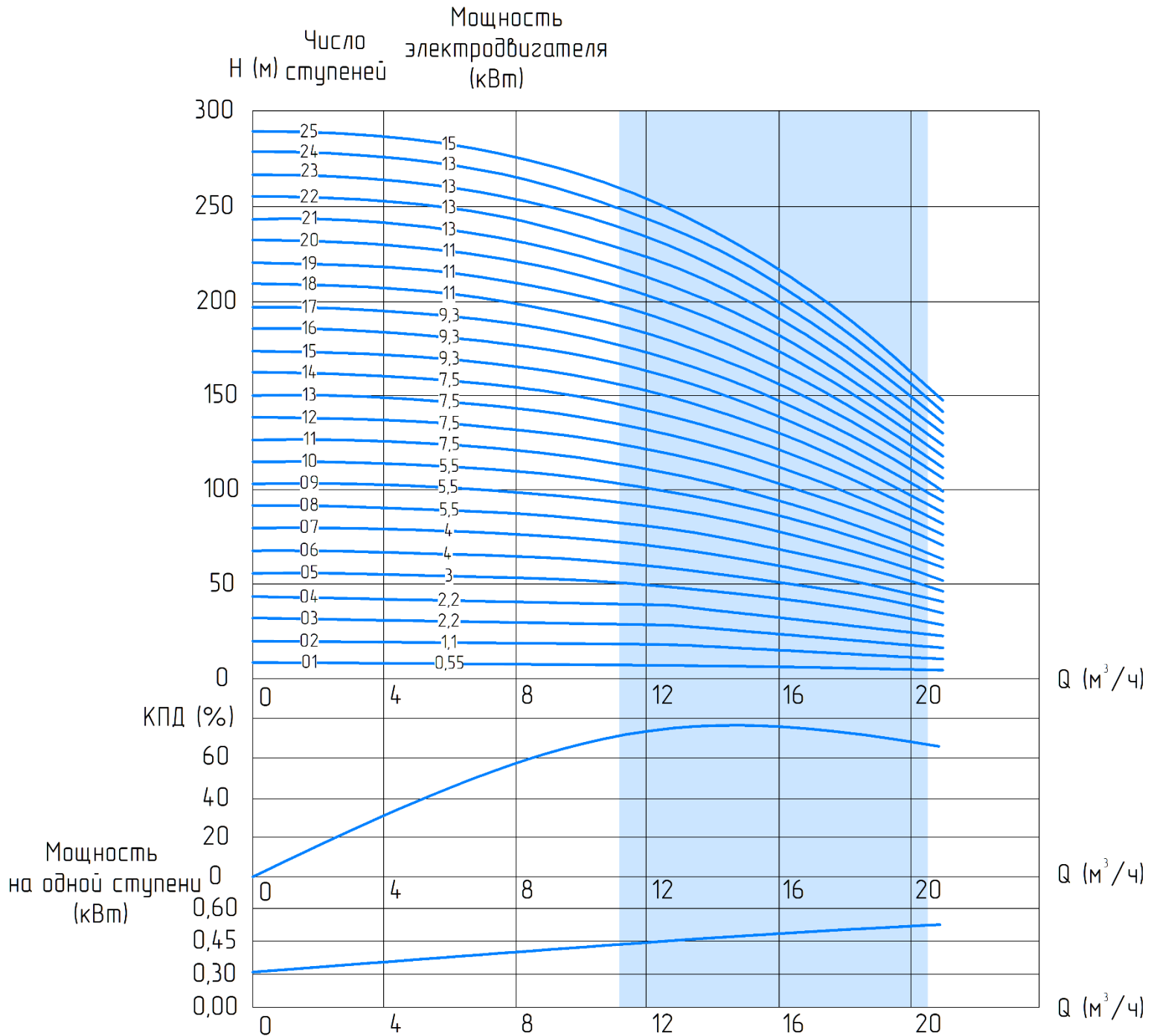

# JETEX C6 SS3 17 производительность 17

Модель насоса	Количество ступеней	Мощность, кВт	Ток, А	Подключение, дюйм	Ø насоса, мм	Ø эл/двигателя, мм	Производительность									
							м³/ч	0	6,0	8,0	10,0	12,0	14,0	16,0	18,0	20,0
							л/сек	0	1,7	2,2	2,8	3,3	3,9	4,4	5,0	5,6
JETEX C6 SS3 17	1	0,55	1.6	2 1/2"	132	95	10	10	10	9	9	8	7	7	5	
JETEX C6 SS3 17	2	1,1	2.8	2 1/2"	132	95	21	21	20	20	19	17	16	14	12	
JETEX C6 SS3 17	3	2,2	5.3	2 1/2"	132	95	34	33	32	31	30	28	25	22	19	
JETEX C6 SS3 17	4	2,2	5.3	2 1/2"	132	95	46	45	44	42	40	37	34	30	25	
JETEX C6 SS3 17	5	3	7.2	2 1/2"	132	95	57	56	55	53	50	47	43	38	32	
JETEX C6 SS3 17	6	4	9,5	2 1/2"	132	95	69	67	66	64	61	56	51	45	39	
JETEX C6 SS3 17	6	4	10,2	2 1/2"	132	142	69	67	66	64	61	56	51	45	39	
JETEX C6 SS3 17	7	4	9,5	2 1/2"	132	95	81	79	78	75	72	67	61	54	46	
JETEX C6 SS3 17	7	4	10,2	2 1/2"	132	142	81	79	78	75	72	67	61	54	46	
JETEX C6 SS3 17	8	5,5	12,6	2 1/2"	132	95	93	91	89	86	82	76	70	62	53	
JETEX C6 SS3 17	8	5,5	13,3	2 1/2"	132	142	93	91	89	86	82	76	70	62	53	
JETEX C6 SS3 17	9	5,5	12,6	2 1/2"	132	95	104	102	100	97	92	86	78	69	59	
JETEX C6 SS3 17	9	5,5	13,3	2 1/2"	132	142	104	102	100	97	92	86	78	69	59	
JETEX C6 SS3 17	10	5,5	12,6	2 1/2"	132	95	116	113	111	107	102	95	87	77	66	
JETEX C6 SS3 17	10	5,5	13,3	2 1/2"	132	142	116	113	111	107	102	95	87	77	66	
JETEX C6 SS3 17	11	7,5	17	2 1/2"	132	95	127	125	122	118	112	105	96	85	72	
JETEX C6 SS3 17	11	7,5	17,2	2 1/2"	132	142	127	125	122	118	112	105	96	85	72	
JETEX C6 SS3 17	12	7,5	17,2	2 1/2"	132	95	139	136	133	129	123	115	104	92	79	
JETEX C6 SS3 17	12	7,5	17,2	2 1/2"	132	142	139	136	133	129	123	115	104	92	79	
JETEX C6 SS3 17	13	7,5	17,2	2 1/2"	132	95	151	147	144	140	133	124	113	100	85	
JETEX C6 SS3 17	13	7,5	17,2	2 1/2"	132	142	151	147	144	140	133	124	113	100	85	
JETEX C6 SS3 17	14	7,5	17,2	2 1/2"	132	95	162	159	155	150	143	134	122	108	92	
JETEX C6 SS3 17	14	7,5	17,2	2 1/2"	132	142	162	159	155	150	143	134	122	108	92	
JETEX C6 SS3 17	15	9,3	20,8	2 1/2"	132	142	174	170	166	161	153	143	131	115	99	
JETEX C6 SS3 17	16	9,3	20,8	2 1/2"	132	142	185	182	178	172	164	153	139	123	105	
JETEX C6 SS3 17	17	9,3	20,8	2 1/2"	132	142	197	193	189	182	174	162	148	131	112	
JETEX C6 SS3 17	18	11	23,7	2 1/2"	132	142	208	204	200	193	184	172	157	139	118	
JETEX C6 SS3 17	19	11	23,7	2 1/2"	132	142	220	216	211	204	194	181	165	146	125	
JETEX C6 SS3 17	20	11	23,7	2 1/2"	132	142	232	227	222	215	204	191	174	154	131	
JETEX C6 SS3 17	21	13	28,7	2 1/2"	132	142	243	238	233	225	215	200	183	162	138	
JETEX C6 SS3 17	22	13	28,7	2 1/2"	132	142	255	250	244	236	225	210	191	169	145	
JETEX C6 SS3 17	23	13	28,7	2 1/2"	132	142	266	261	255	247	235	220	200	177	151	
JETEX C6 SS3 17	24	13	28,7	2 1/2"	132	142	278	272	266	258	245	229	209	185	158	
JETEX C6 SS3 17	25	15	33,1	2 1/2"	132	142	289	284	277	268	256	239	218	192	164	

Напор, м

## Диаграмма производительности

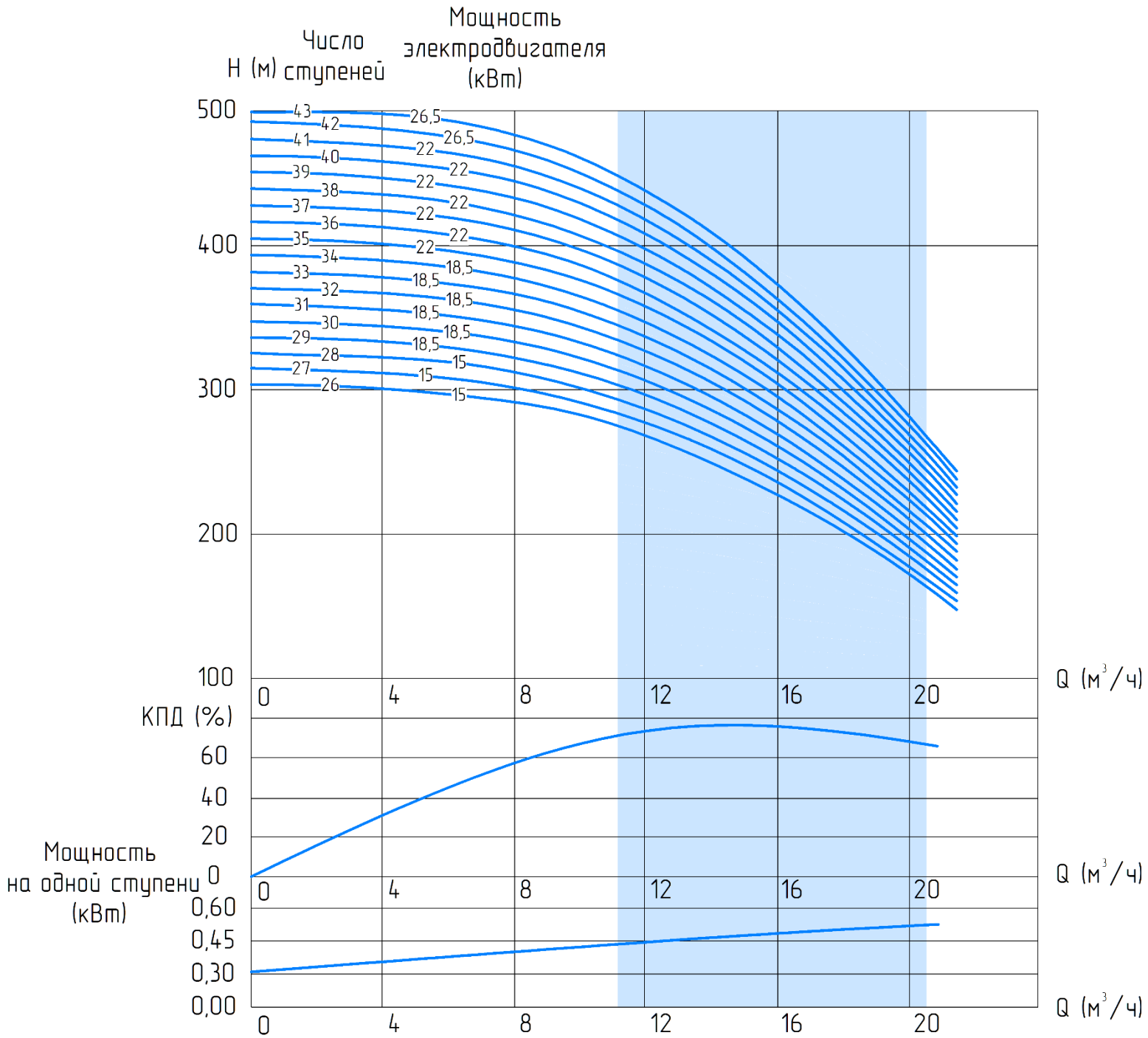



Модель насоса	Количество ступеней	Мощность, кВт	Ток, А	Подключение, дюйм	Ø насоса, мм	Ø эл/двигателя, мм	Производительность									
							м³/ч	0	6,0	8,0	10,0	12,0	14,0	16,0	18,0	20,0
							л/сек	0	1,7	2,2	2,8	3,3	3,9	4,4	5,0	5,6
JETEX C6 SS3 17	26	15	33,1	2 1/2"	132	142	Напор, м	301	295	289	279	266	248	226	200	171
JETEX C6 SS3 17	27	15	33,1	2 1/2"	132	142		313	306	300	290	276	258	235	208	177
JETEX C6 SS3 17	28	15	33,1	2 1/2"	132	142		324	318	311	301	286	267	244	216	184
JETEX C6 SS3 17	29	18,5	41,8	2 1/2"	132	142		336	329	322	311	296	277	252	223	190
JETEX C6 SS3 17	30	18,5	41,8	2 1/2"	132	142		347	340	333	322	307	286	261	231	197
JETEX C6 SS3 17	31	18,5	41,8	2 1/2"	132	142		359	352	344	333	317	296	270	239	204
JETEX C6 SS3 17	32	18,5	41,8	2 1/2"	132	142		371	363	355	343	327	305	278	246	210
JETEX C6 SS3 17	33	18,5	41,8	2 1/2"	132	142		382	374	366	354	337	315	287	254	217
JETEX C6 SS3 17	34	18,5	41,8	2 1/2"	132	142		394	386	377	365	348	325	296	262	223
JETEX C6 SS3 17	35	22	48,5	2 1/2"	132	142		405	397	388	376	358	334	305	269	230
JETEX C6 SS3 17	35	22	46,3	2 1/2"	132	172		405	397	388	376	358	334	305	269	230
JETEX C6 SS3 17	36	22	48,5	2 1/2"	132	142		417	408	400	386	368	344	313	277	236
JETEX C6 SS3 17	36	22	46,3	2 1/2"	132	172		417	408	400	386	368	344	313	277	236
JETEX C6 SS3 17	37	22	48,5	2 1/2"	132	142		428	420	411	397	378	353	322	285	243
JETEX C6 SS3 17	37	22	46,3	2 1/2"	132	172		428	420	411	397	378	353	322	285	243
JETEX C6 SS3 17	38	22	48,5	2 1/2"	132	142		440	431	422	408	388	363	331	293	250
JETEX C6 SS3 17	38	22	46,3	2 1/2"	132	172		440	431	422	408	388	363	331	293	250
JETEX C6 SS3 17	39	22	48,5	2 1/2"	132	142		452	442	433	419	399	372	339	300	256
JETEX C6 SS3 17	39	22	46,3	2 1/2"	132	172		452	442	433	419	399	372	339	300	256
JETEX C6 SS3 17	40	22	48,5	2 1/2"	132	142		463	454	444	429	409	382	348	308	263
JETEX C6 SS3 17	40	22	46,3	2 1/2"	132	172		463	454	444	429	409	382	348	308	263
JETEX C6 SS3 17	41	22	48,5	2 1/2"	132	142		475	465	455	440	419	391	357	316	269
JETEX C6 SS3 17	41	22	46,3	2 1/2"	132	172		475	465	455	440	419	391	357	316	269
JETEX C6 SS3 17	42	26,5	56,4	2 1/2"	132	142		486	477	466	451	429	401	365	323	276
JETEX C6 SS3 17	42	26,5	55,1	2 1/2"	132	172		486	477	466	451	429	401	365	323	276
JETEX C6 SS3 17	43	26,5	56,4	2 1/2"	167	142		498	488	477	462	440	410	374	331	282
JETEX C6 SS3 17	43	26,5	55,1	2 1/2"	167	172		498	488	477	462	440	410	374	331	282

## Диаграмма производительности

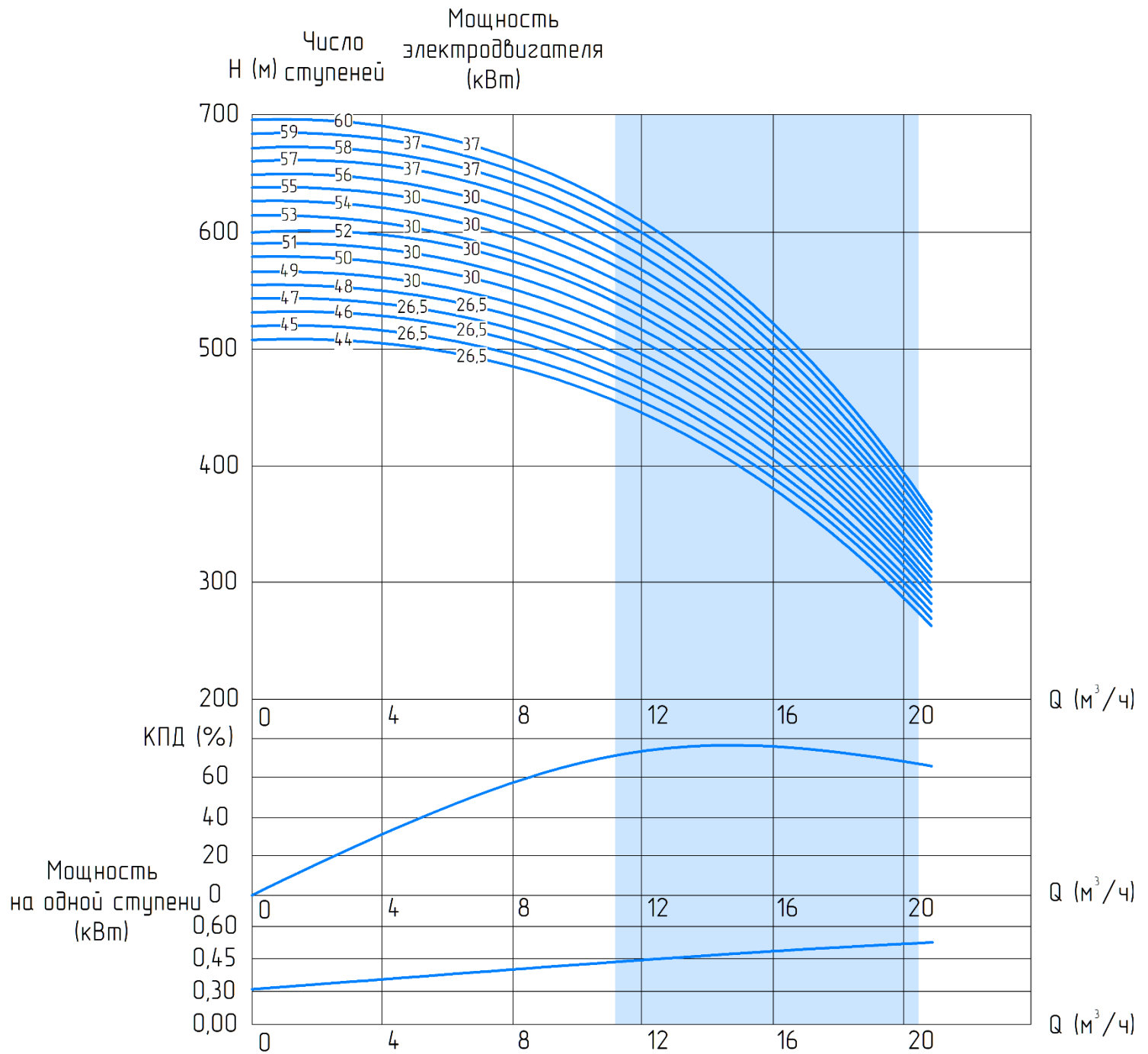

# JETEX C6 SS 17 производительность 17 м³/ч

Модель насоса	Количество ступеней	Мощность, кВт	Ток, А	Подключение, дюйм	Ø насоса, мм	Ø эл/двигателя, мм	Производительность										
							м³/ч	0	6,0	8,0	10,0	12,0	14,0	16,0	18,0	20,0	
							л/сек	0	1,7	2,2	2,8	3,3	3,9	4,4	5,0	5,6	
JETEX C6 SS3 17	44	26,5	56,4	2 1/2"	167	142	510	499	488	472	450	420	383	339	289		
JETEX C6 SS3 17	44	26,5	55,1	2 1/2"	167	172	510	499	488	472	450	420	383	339	289		
JETEX C6 SS3 17	45	26,5	56,4	2 1/2"	167	142	521	511	499	483	460	430	391	346	296		
JETEX C6 SS3 17	45	26,5	55,1	2 1/2"	167	172	521	511	499	483	460	430	391	346	296		
JETEX C6 SS3 17	46	26,5	56,4	2 1/2"	167	142	533	522	511	494	470	439	400	354	302		
JETEX C6 SS3 17	46	26,5	55,1	2 1/2"	167	172	533	522	511	494	470	439	400	354	302		
JETEX C6 SS3 17	47	26,5	56,4	2 1/2"	167	142	544	533	522	504	480	449	409	362	309		
JETEX C6 SS3 17	47	26,5	55,1	2 1/2"	167	172	544	533	522	504	480	449	409	362	309		
JETEX C6 SS3 17	48	26,5	56,4	2 1/2"	167	142	556	545	533	515	491	458	418	370	315		
JETEX C6 SS3 17	48	26,5	55,1	2 1/2"	167	172	556	545	533	515	491	458	418	370	315		
JETEX C6 SS3 17	49	30	64,6	2 1/2"	167	142	567	556	544	526	501	468	426	377	322		
JETEX C6 SS3 17	49	30	62,4	2 1/2"	167	172	567	556	544	526	501	468	426	377	322		
JETEX C6 SS3 17	49	30	63,2	2 1/2"	167	192	567	556	544	526	501	468	426	377	322		
JETEX C6 SS3 17	50	30	64,6	2 1/2"	167	142	579	567	555	537	511	477	435	385	328		
JETEX C6 SS3 17	50	30	62,4	2 1/2"	167	172	579	567	555	537	511	477	435	385	328		
JETEX C6 SS3 17	50	30	63,2	2 1/2"	167	192	579	567	555	537	511	477	435	385	328		
JETEX C6 SS3 17	51	30	64,6	2 1/2"	167	142	591	579	566	547	521	487	444	393	335		
JETEX C6 SS3 17	51	30	62,4	2 1/2"	167	172	591	579	566	547	521	487	444	393	335		
JETEX C6 SS3 17	51	30	63,2	2 1/2"	167	192	591	579	566	547	521	487	444	393	335		
JETEX C6 SS3 17	52	30	64,6	2 1/2"	167	142	602	590	577	558	532	496	452	400	342		
JETEX C6 SS3 17	52	30	62,4	2 1/2"	167	172	602	590	577	558	532	496	452	400	342		
JETEX C6 SS3 17	52	30	63,2	2 1/2"	167	192	602	590	577	558	532	496	452	400	342		
JETEX C6 SS3 17	53	30	64,6	2 1/2"	167	142	614	601	588	569	542	506	461	408	348		
JETEX C6 SS3 17	53	30	62,4	2 1/2"	167	172	614	601	588	569	542	506	461	408	348		
JETEX C6 SS3 17	53	30	63,2	2 1/2"	167	192	614	601	588	569	542	506	461	408	348		
JETEX C6 SS3 17	54	30	64,6	2 1/2"	167	142	625	613	599	580	552	515	470	416	355		
JETEX C6 SS3 17	54	30	62,4	2 1/2"	167	172	625	613	599	580	552	515	470	416	355		
JETEX C6 SS3 17	54	30	63,2	2 1/2"	167	192	625	613	599	580	552	515	470	416	355		
JETEX C6 SS3 17	55	30	64,6	2 1/2"	167	142	637	624	610	590	562	525	478	423	361		
JETEX C6 SS3 17	55	30	62,4	2 1/2"	167	172	637	624	610	590	562	525	478	423	361		
JETEX C6 SS3 17	55	30	63,2	2 1/2"	167	192	637	624	610	590	562	525	478	423	361		
JETEX C6 SS3 17	56	30	64,6	2 1/2"	167	142	648	635	622	601	572	535	487	431	368		
JETEX C6 SS3 17	56	30	62,4	2 1/2"	167	172	648	635	622	601	572	535	487	431	368		
JETEX C6 SS3 17	56	30	63,2	2 1/2"	167	192	648	635	622	601	572	535	487	431	368		
JETEX C6 SS3 17	57	37	79,7	2 1/2"	167	142	660	647	633	612	583	544	496	439	374		
JETEX C6 SS3 17	57	37	74,3	2 1/2"	167	172	660	647	633	612	583	544	496	439	374		
JETEX C6 SS3 17	57	37	76,1	2 1/2"	167	192	660	647	633	612	583	544	496	439	374		
JETEX C6 SS3 17	58	37	79,7	2 1/2"	167	142	672	658	644	623	593	554	505	447	381		
JETEX C6 SS3 17	58	37	74,3	2 1/2"	167	172	672	658	644	623	593	554	505	447	381		
JETEX C6 SS3 17	58	37	76,1	2 1/2"	167	192	672	658	644	623	593	554	505	447	381		
JETEX C6 SS3 17	59	37	79,7	2 1/2"	167	142	683	669	655	633	603	563	513	454	388		
JETEX C6 SS3 17	59	37	74,3	2 1/2"	167	172	683	669	655	633	603	563	513	454	388		
JETEX C6 SS3 17	59	37	76,1	2 1/2"	167	192	683	669	655	633	603	563	513	454	388		
JETEX C6 SS3 17	60	37	79,7	2 1/2"	167	142	695	681	666	644	613	573	522	462	394		
JETEX C6 SS3 17	60	37	74,3	2 1/2"	167	172	695	681	666	644	613	573	522	462	394		
JETEX C6 SS3 17	60	37	76,1	2 1/2"	167	192	695	681	666	644	613	573	522	462	394		

Напор, м

# JETEX C6 SS3 30 производительность 30

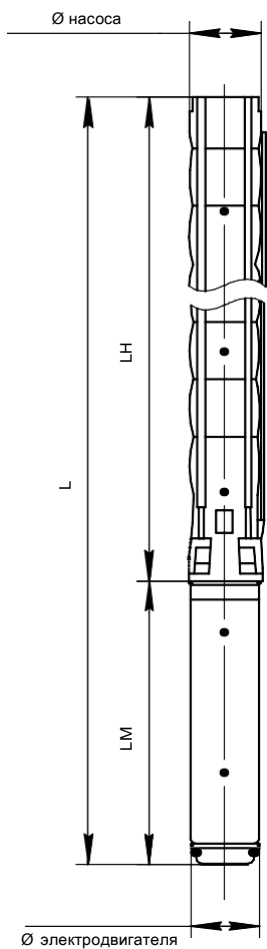

Модель насоса	Количество ступеней	Размеры, мм			Ø эл/двигателя	Ø насоса	Вес, кг		
		LM	LH	L			эл/двигателя	насоса	всего
JETEX C6 SS3 30	1	401	364	765	95	132	10,35	6	16,35
JETEX C6 SS3 30	2	471	459	930	95	132	13,9	9	22,9
JETEX C6 SS3 30	3	530	554	1084	95	132	16,2	11	27,2
JETEX C6 SS3 30	4	600	649	1249	95	132	19,8	13	32,8
JETEX C6 SS3 30	4	649	649	1298	142	132	40	13	53
JETEX C6 SS3 30	5	655	744	1399	95	132	22,5	15	37,5
JETEX C6 SS3 30	5	649	744	1393	142	132	40	15	55
JETEX C6 SS3 30	6	655	839	1494	95	132	22,5	17	39,5
JETEX C6 SS3 30	6	649	839	1488	142	132	40	17	57
JETEX C6 SS3 30	7	795	934	1729	95	132	28,8	19	47,8
JETEX C6 SS3 30	7	678	934	1612	142	132	43,5	19	62,5
JETEX C6 SS3 30	8	795	1029	1824	95	132	28,8	21	49,8
JETEX C6 SS3 30	8	678	1029	1707	142	132	43,5	21	64,5
JETEX C6 SS3 30	9	758	1124	1882	142	132	50	23	73
JETEX C6 SS3 30	10	758	1219	1977	142	132	50	25	75
JETEX C6 SS3 30	11	758	1314	2072	142	132	50	27	77
JETEX C6 SS3 30	12	800	1409	2209	142	132	55	29	84
JETEX C6 SS3 30	13	800	1504	2304	142	132	55	31	86
JETEX C6 SS3 30	14	851	1599	2450	142	132	60	33	93
JETEX C6 SS3 30	15	851	1694	2545	142	132	60	36	96
JETEX C6 SS3 30	16	911	1789	2700	142	132	65	38	103
JETEX C6 SS3 30	17	911	1884	2795	142	132	65	40	105
JETEX C6 SS3 30	18	973	1979	2952	142	132	72	42	114
JETEX C6 SS3 30	19	973	2074	3047	142	132	72	44	116
JETEX C6 SS3 30	20	973	2169	3142	142	132	72	46	118
JETEX C6 SS3 30	21	973	2264	3237	142	132	72	48	120
JETEX C6 SS3 30	22	1006	2359	3365	142	132	76	50	126
JETEX C6 SS3 30	22	840	2359	3199	172	132	81	50	131
JETEX C6 SS3 30	23	1006	2454	3460	142	132	76	52	128
JETEX C6 SS3 30	23	840	2454	3294	172	132	81	52	133
JETEX C6 SS3 30	24	1006	2549	3555	142	132	76	54	130
JETEX C6 SS3 30	24	840	2549	3389	172	132	81	54	135

# JETEX C6 SS3 30 производительность 30

Модель насоса	Количество ступеней	Размеры, мм			Ø эл/двигателя	Ø насоса	Вес, кг		
		LM	LH	L			эл/двигателя	насоса	всего
JETEX C6 SS3 30	25	1106	2644	3750	142	132	87	56	143
JETEX C6 SS3 30	25	890	2644	3534	172	132	86	56	142
JETEX C6 SS3 30	26	1106	2739	3845	142	132	87	58	145
JETEX C6 SS3 30	26	890	2739	3629	172	132	86	58	144
JETEX C6 SS3 30	27	1106	2834	3940	142	132	87	60	147
JETEX C6 SS3 30	27	890	2834	3724	172	132	86	60	146
JETEX C6 SS3 30	28	1106	2929	4035	142	132	87	63	150
JETEX C6 SS3 30	28	890	2929	3819	172	132	86	63	149
JETEX C6 SS3 30	29	1106	3024	4130	142	132	87	65	152
JETEX C6 SS3 30	29	890	3024	3914	172	132	86	65	151
JETEX C6 SS3 30	30	1106	3119	4225	142	132	87	67	154
JETEX C6 SS3 30	30	890	3119	4009	172	132	86	67	153
JETEX C6 SS3 30	31	1217	3214	4431	142	132	98	69	167
JETEX C6 SS3 30	31	940	3214	4154	172	132	91	69	160
JETEX C6 SS3 30	31	996	3214	4210	192	132	120	69	189
JETEX C6 SS3 30	32	1217	3309	4526	142	132	98	71	169
JETEX C6 SS3 30	32	940	3309	4249	172	132	91	71	162
JETEX C6 SS3 30	32	996	3309	4305	192	132	120	71	161
JETEX C6 SS3 30	33	1217	3404	4621	142	132	98	73	171
JETEX C6 SS3 30	33	940	3404	4344	172	132	91	73	164
JETEX C6 SS3 30	33	996	3404	4400	192	132	120	73	193
JETEX C6 SS3 30	34	1217	3499	4716	142	132	98	75	173
JETEX C6 SS3 30	34	940	3499	4439	172	132	91	75	166
JETEX C6 SS3 30	34	996	3499	4495	192	132	120	75	195
JETEX C6 SS3 30	35	1217	3594	4811	142	132	98	77	175
JETEX C6 SS3 30	35	940	3594	4534	172	132	91	77	168
JETEX C6 SS3 30	35	996	3594	4590	192	132	120	77	197
JETEX C6 SS3 30	36	1217	3689	4906	142	132	98	79	177
JETEX C6 SS3 30	36	940	3689	4629	172	132	91	79	170
JETEX C6 SS3 30	36	996	3689	4685	192	132	120	79	199

# JETEX C6 SS3 30 производительность 30

Модель насоса	Количество ступеней	Размеры, мм			Ø эл/двигателя	Ø насоса	Вес, кг		
		LM	LH	L			эл/двигателя	насоса	всего
JETEX C6 SS3 30	37	1247	3784	5031	142	132	103	81	184
JETEX C6 SS3 30	37	980	3784	4764	172	132	103	81	184
JETEX C6 SS3 30	37	1056	3784	4840	192	132	129	81	210
JETEX C6 SS3 30	38	1247	3879	5126	142	132	103	83	186
JETEX C6 SS3 30	38	980	3879	4859	172	132	103	83	186
JETEX C6 SS3 30	38	1056	3879	4935	192	132	129	83	212
JETEX C6 SS3 30	39	1247	4224	5471	142	132	103	124	227
JETEX C6 SS3 30	39	980	4224	5204	172	132	103	124	227
JETEX C6 SS3 30	39	1056	4224	5280	192	132	129	124	253
JETEX C6 SS3 30	40	1247	4319	5566	142	167	103	126	229
JETEX C6 SS3 30	40	980	4319	5299	172	167	103	126	229
JETEX C6 SS3 30	40	1056	4319	5375	192	167	129	126	255
JETEX C6 SS3 30	41	1247	4414	5661	142	167	103	129	232
JETEX C6 SS3 30	41	980	4414	5394	172	167	103	129	232
JETEX C6 SS3 30	41	1056	4414	5470	192	167	129	129	258
JETEX C6 SS3 30	42	1247	4509	5756	142	167	103	132	235
JETEX C6 SS3 30	42	980	4509	5489	172	167	103	132	235
JETEX C6 SS3 30	42	1056	4509	5565	192	167	129	132	261
JETEX C6 SS3 30	43	1347	4604	5951	142	167	110	134	244
JETEX C6 SS3 30	43	1060	4604	5664	172	167	112	134	247
JETEX C6 SS3 30	43	1116	4604	5720	192	167	138	134	272
JETEX C6 SS3 30	44	1347	4699	6046	142	167	110	137	247
JETEX C6 SS3 30	44	1060	4699	5759	172	167	112	137	250
JETEX C6 SS3 30	44	1116	4699	5815	192	167	138	137	275

# JETEX C6 SS3 30 производительность 30

Модель насоса	Количество ступеней	Размеры, мм			Ø эл/двигателя	Ø насоса	Вес, кг		
		LM	LH	L			эл/двигателя	насоса	всего
JETEX C6 SS3 30	45	1347	4794	6141	142	167	110	139	249
JETEX C6 SS3 30	45	1060	4794	5854	172	167	112	139	252
JETEX C6 SS3 30	45	1116	4794	5910	192	167	138	139	277
JETEX C6 SS3 30	46	1347	4889	6236	142	167	110	142	252
JETEX C6 SS3 30	46	1060	4889	5949	172	167	112	142	255
JETEX C6 SS3 30	46	1116	4889	6005	192	167	138	142	280
JETEX C6 SS3 30	47	1347	4984	6331	142	167	110	145	255
JETEX C6 SS3 30	47	1060	4984	6044	172	167	112	145	258
JETEX C6 SS3 30	47	1116	4984	6100	192	167	138	145	283
JETEX C6 SS3 30	48	1347	5079	6426	142	167	110	147	257
JETEX C6 SS3 30	48	1060	5079	6139	172	167	112	147	260
JETEX C6 SS3 30	48	1116	5079	6195	192	167	138	147	285
JETEX C6 SS3 30	49	1347	5174	6521	142	167	110	150	260
JETEX C6 SS3 30	49	1060	5174	6234	172	167	112	150	263
JETEX C6 SS3 30	49	1116	5174	6290	192	167	138	150	288
JETEX C6 SS3 30	50	1347	5269	6616	142	167	110	152	262
JETEX C6 SS3 30	50	1060	5269	6329	172	167	112	152	265
JETEX C6 SS3 30	50	1116	5269	6385	192	167	138	152	290
JETEX C6 SS3 30	51	1347	5364	6711	142	167	110	155	265
JETEX C6 SS3 30	51	1060	5364	6424	172	167	112	155	268
JETEX C6 SS3 30	51	1116	5364	6480	192	167	138	155	293
JETEX C6 SS3 30	52	1139	5459	5998	172	167	127	158	285
JETEX C6 SS3 30	52	1201	5459	6660	192	167	152	158	310
JETEX C6 SS3 30	53	1139	5554	6693	172	167	127	160	287
JETEX C6 SS3 30	53	1201	5554	6755	192	167	152	160	312
JETEX C6 SS3 30	54	1139	5649	6788	172	167	127	163	290
JETEX C6 SS3 30	54	1201	5649	6850	192	167	152	163	315

## Диаграмма производительности

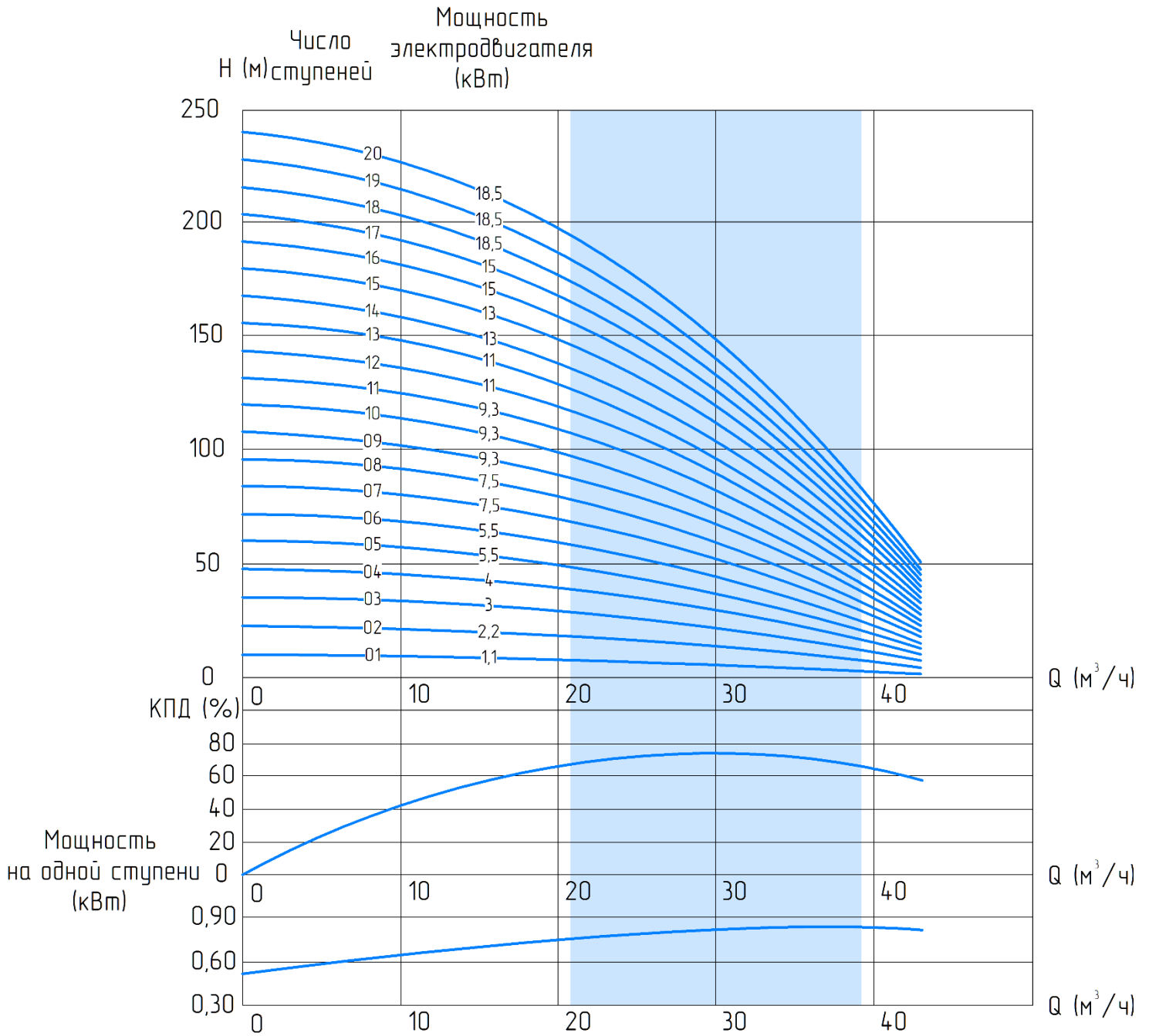



# JETEX C6 SS3 30 производительность 30

Модель насоса	Количество ступеней	Мощность, кВт	Ток, А	Подключение, дюйм	Ø насоса, мм	Ø эл/двигателя, мм	Производительность							
							м³/ч	0	7,2	14,4	21,6	28,8	36,0	43,2
							л/сек	0	2,0	4,0	6,0	8,0	10,0	12,0
JETEX C6 SS3 30	1	1,1	2,8	3"	132	95	Напор, м	11	10	9	8	7	4	2
JETEX C6 SS3 30	2	2,2	5,3	3"	132	95		22	22	20	18	14	10	4
JETEX C6 SS3 30	3	3	7,2	3"	132	95		33	32	29	26	21	15	6
JETEX C6 SS3 30	4	4	9,5	3"	132	95		48	46	43	38	31	22	10
JETEX C6 SS3 30	4	4	10,2	3"	132	142		48	46	43	38	31	22	10
JETEX C6 SS3 30	5	5,5	12,6	3"	132	95		60	58	54	47	39	27	12
JETEX C6 SS3 30	5	5,5	13,3	3"	132	142		60	58	54	47	39	27	12
JETEX C6 SS3 30	6	5,5	12,6	3"	132	95		72	69	64	57	46	33	15
JETEX C6 SS3 30	6	5,5	13,3	3"	132	142		72	69	64	57	46	33	15
JETEX C6 SS3 30	7	7,5	17	3"	132	95		84	81	75	66	54	38	17
JETEX C6 SS3 30	7	7,5	17,2	3"	132	142		84	81	75	66	54	38	17
JETEX C6 SS3 30	8	7,5	17	3"	132	95		96	92	86	76	62	44	20
JETEX C6 SS3 30	8	7,5	17,2	3"	132	142		96	92	86	76	62	44	20
JETEX C6 SS3 30	9	9,3	20,8	3"	132	142		108	104	97	85	70	49	22
JETEX C6 SS3 30	10	9,3	20,8	3"	132	142		119	116	107	95	77	54	25
JETEX C6 SS3 30	11	9,3	20,8	3"	132	142		131	127	118	104	85	60	27
JETEX C6 SS3 30	12	11	23,7	3"	132	142		143	139	129	113	93	65	30
JETEX C6 SS3 30	13	11	23,7	3"	132	142		155	150	139	123	100	71	32
JETEX C6 SS3 30	14	13	28,7	3"	132	142		167	162	150	132	108	76	35
JETEX C6 SS3 30	15	13	28,7	3"	132	142		179	173	161	142	116	82	37
JETEX C6 SS3 30	16	15	33,1	3"	132	142	191	185	172	151	124	87	40	
JETEX C6 SS3 30	17	15	33,1	3"	132	142	203	196	182	161	131	93	42	
JETEX C6 SS3 30	18	18,5	41,8	3"	132	142	215	208	193	170	139	98	45	
JETEX C6 SS3 30	19	18,5	41,8	3"	132	142	227	220	204	180	147	103	47	
JETEX C6 SS3 30	20	18,5	41,8	3"	132	142	239	231	214	189	155	109	50	

# JETEX C6 SS3 30 производительность 30

Диаграмма производительности

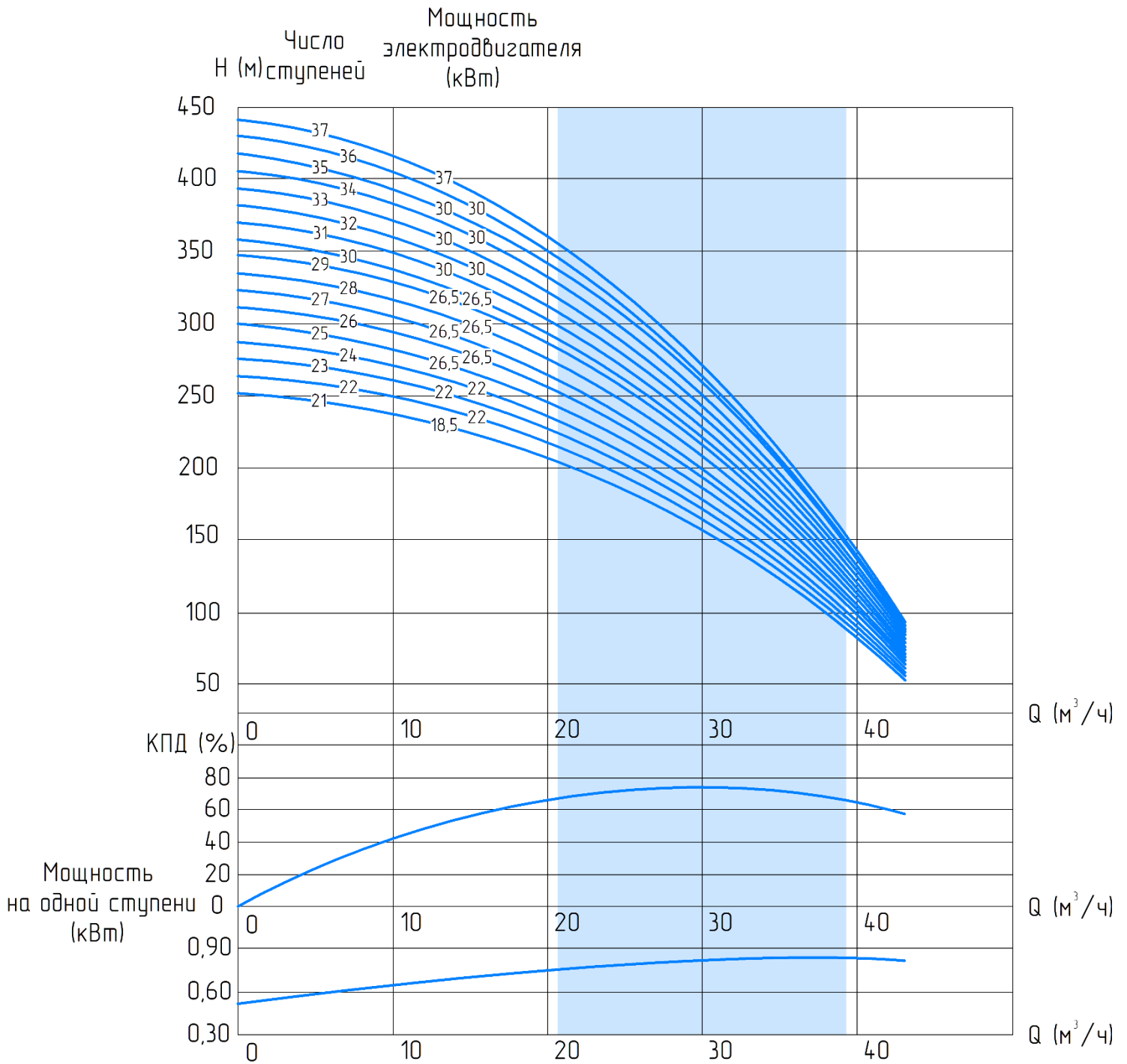

# JETEX C6 SS3 30 производительность 30

Модель насоса	Количество ступеней	Мощность, кВт	Ток, А	Подключение, дюйм	Ø насоса, мм	Ø эл/двигателя, мм	Производительность							
							м³/ч	0	7,2	14,4	21,6	28,8	36,0	43,2
							л/сек	0	2,0	4,0	6,0	8,0	10,0	12,0
JETEX C6 SS3 30	21	18,5	41,8	3"	132	142	Напор, м	251	243	225	199	162	114	52
JETEX C6 SS3 30	22	22	48,5	3"	132	142		263	254	236	208	170	120	54
JETEX C6 SS3 30	22	22	46,3	3"	132	172		263	254	236	208	170	120	54
JETEX C6 SS3 30	23	22	48,5	3"	132	142		275	266	247	218	178	125	57
JETEX C6 SS3 30	23	22	46,3	3"	132	172		275	266	247	218	178	125	57
JETEX C6 SS3 30	24	22	48,5	3"	132	142		287	277	257	227	185	131	59
JETEX C6 SS3 30	24	22	46,3	3"	132	172		287	277	257	227	185	131	59
JETEX C6 SS3 30	25	26,5	56,4	3"	132	142		299	289	268	236	193	136	62
JETEX C6 SS3 30	25	26,5	55,1	3"	132	172		299	289	268	236	193	136	62
JETEX C6 SS3 30	26	26,5	56,4	3"	132	142		311	301	279	246	201	142	64
JETEX C6 SS3 30	26	26,5	55,1	3"	132	172		311	301	279	246	201	142	64
JETEX C6 SS3 30	27	26,5	56,4	3"	132	142		323	312	290	255	209	147	67
JETEX C6 SS3 30	27	26,5	55,1	3"	132	172		323	312	290	255	209	147	67
JETEX C6 SS3 30	28	26,5	56,4	3"	132	142		334	324	300	265	216	152	69
JETEX C6 SS3 30	28	26,5	55,1	3"	132	172		334	324	300	265	216	152	69
JETEX C6 SS3 30	29	26,5	56,4	3"	132	142		346	335	311	274	224	158	72
JETEX C6 SS3 30	29	26,5	55,1	3"	132	172		346	335	311	274	224	158	72
JETEX C6 SS3 30	30	26,5	56,4	3"	132	142		358	347	322	284	232	163	74
JETEX C6 SS3 30	30	26,5	55,1	3"	132	172		358	347	322	284	232	163	74
JETEX C6 SS3 30	31	30	64,6	3"	132	142		370	358	332	293	240	169	77
JETEX C6 SS3 30	31	30	62,4	3"	132	172		370	358	332	293	240	169	77
JETEX C6 SS3 30	31	30	63,2	3"	132	192		370	358	332	293	240	169	77
JETEX C6 SS3 30	32	30	64,6	3"	132	142		382	370	343	303	247	174	79
JETEX C6 SS3 30	32	30	62,4	3"	132	172		382	370	343	303	247	174	79
JETEX C6 SS3 30	32	30	63,2	3"	132	192		382	370	343	303	247	174	79
JETEX C6 SS3 30	33	30	64,6	3"	132	142		394	381	354	312	255	180	82
JETEX C6 SS3 30	33	30	62,4	3"	132	172		394	381	354	312	255	180	82
JETEX C6 SS3 30	33	30	63,2	3"	132	192		394	381	354	312	255	180	82
JETEX C6 SS3 30	34	30	64,6	3"	132	142		406	393	365	322	263	185	84
JETEX C6 SS3 30	34	30	62,4	3"	132	172		406	393	365	322	263	185	84
JETEX C6 SS3 30	34	30	63,2	3"	132	192		406	393	365	322	263	185	84
JETEX C6 SS3 30	35	30	64,6	3"	132	142		418	405	375	331	270	191	87
JETEX C6 SS3 30	35	30	62,4	3"	132	172		418	405	375	331	270	191	87
JETEX C6 SS3 30	35	30	63,2	3"	132	192		418	405	375	331	270	191	87
JETEX C6 SS3 30	36	30	64,6	3"	132	142		430	416	386	340	278	196	89
JETEX C6 SS3 30	36	30	62,4	3"	132	172		430	416	386	340	278	196	89
JETEX C6 SS3 30	36	30	63,2	3"	132	192		430	416	386	340	278	196	89
JETEX C6 SS3 30	37	30	79,7	3"	132	142	442	428	397	350	286	201	92	
JETEX C6 SS3 30	37	30	74,3	3"	132	172	442	428	397	350	286	201	92	
JETEX C6 SS3 30	37	30	76,1	3"	132	192	442	428	397	350	286	201	92	

## Диаграмма производительности

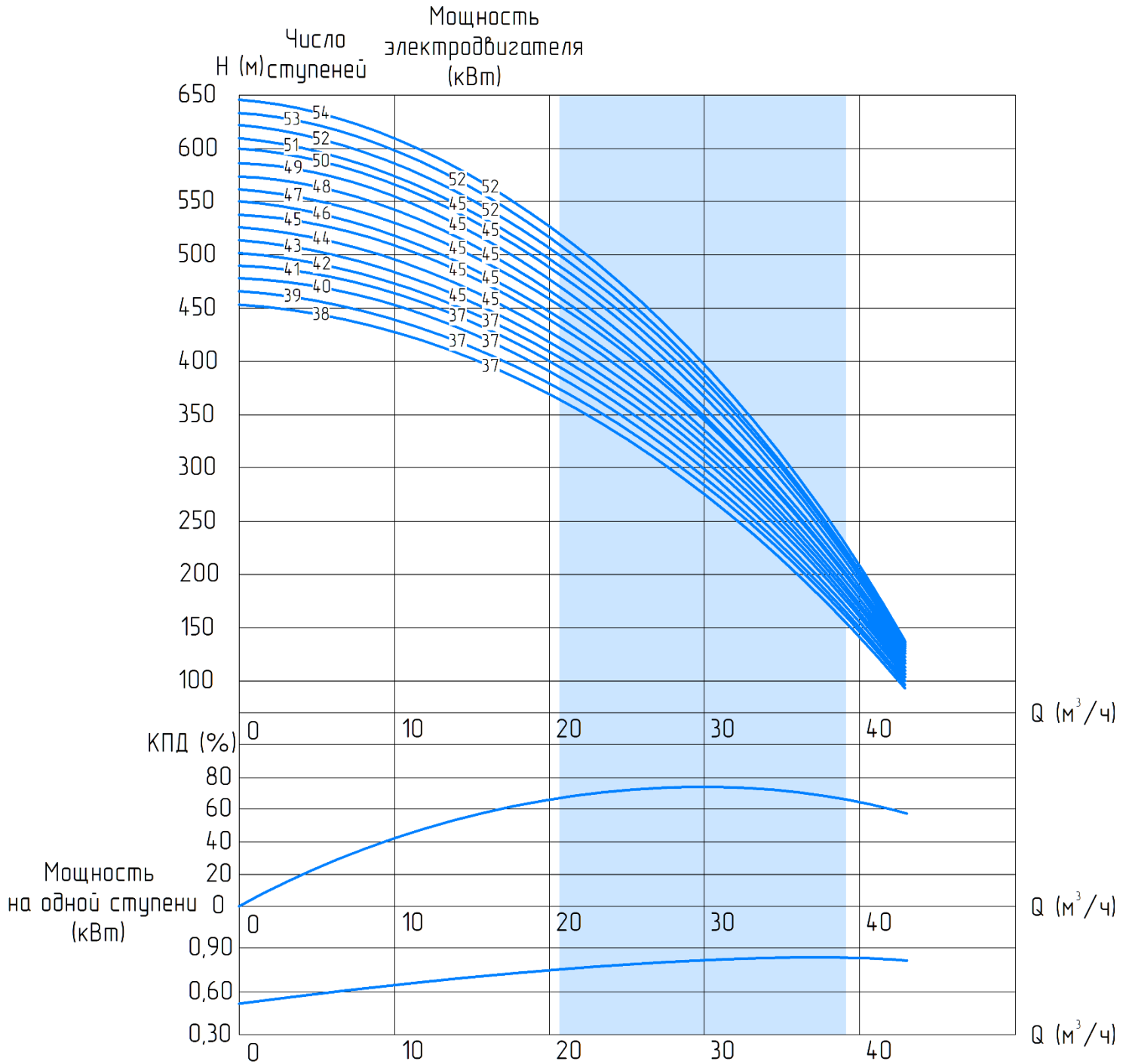

# JETEX C6 SS3 30 производительность 30

Модель насоса	Количество ступеней	Мощность, кВт	Ток, А	Подключение, дюйм	Ø насоса, мм	Ø эл/двигателя, мм	Производительность							
							м³/ч	0	7,2	14,4	21,6	28,8	36,0	43,2
								л/сек	0	2,0	4,0	6,0	8,0	10,0
JETEX C6 SS3 30	38	37	79,7	3"	132	142	Напор, м	454	439	407	359	294	207	94
JETEX C6 SS3 30	38	37	74,3	3"	132	172		454	439	407	359	294	207	94
JETEX C6 SS3 30	38	37	76,1	3"	132	192		454	439	407	359	294	207	94
JETEX C6 SS3 30	39	37	79,7	3"	167	142		466	451	418	369	301	212	97
JETEX C6 SS3 30	39	37	74,3	3"	167	172		466	451	418	369	301	212	97
JETEX C6 SS3 30	39	37	76,1	3"	167	192		466	451	418	369	301	212	97
JETEX C6 SS3 30	40	37	79,7	3"	167	142		478	462	429	378	309	218	99
JETEX C6 SS3 30	40	37	74,3	3"	167	172		478	462	429	378	309	218	99
JETEX C6 SS3 30	40	37	76,1	3"	167	192		478	462	429	378	309	218	99
JETEX C6 SS3 30	41	37	79,7	3"	167	142		490	474	440	388	317	223	102
JETEX C6 SS3 30	41	37	74,3	3"	167	172		490	474	440	388	317	223	102
JETEX C6 SS3 30	41	37	76,1	3"	167	192		490	474	440	388	317	223	102
JETEX C6 SS3 30	42	37	79,7	3"	167	142		502	485	450	397	324	229	104
JETEX C6 SS3 30	42	37	74,3	3"	167	172		502	485	450	397	324	229	104
JETEX C6 SS3 30	42	37	76,1	3"	167	192		502	485	450	397	324	229	104
JETEX C6 SS3 30	43	45	96,5	3"	167	142		514	497	461	407	332	234	107
JETEX C6 SS3 30	43	45	90,3	3"	167	172		514	497	461	407	332	234	107
JETEX C6 SS3 30	43	45	92,6	3"	167	192		514	497	461	407	332	234	107
JETEX C6 SS3 30	44	45	96,5	3"	167	142		526	509	472	416	340	240	109
JETEX C6 SS3 30	44	45	90,3	3"	167	172		526	509	472	416	340	240	109
JETEX C6 SS3 30	44	45	92,6	3"	167	192		526	509	472	416	340	240	109
JETEX C6 SS3 30	45	45	96,5	3"	167	142		538	520	483	426	348	245	111
JETEX C6 SS3 30	45	45	90,3	3"	167	172		538	520	483	426	348	245	111
JETEX C6 SS3 30	45	45	92,6	3"	167	192		538	520	483	426	348	245	111
JETEX C6 SS3 30	46	45	96,5	3"	167	142		550	532	493	435	355	250	114
JETEX C6 SS3 30	46	45	90,3	3"	167	172		550	532	493	435	355	250	114
JETEX C6 SS3 30	46	45	92,6	3"	167	192		550	532	493	435	355	250	114
JETEX C6 SS3 30	47	45	96,5	3"	167	142		561	543	504	444	363	256	116
JETEX C6 SS3 30	47	45	90,3	3"	167	172		561	543	504	444	363	256	116
JETEX C6 SS3 30	47	45	92,6	3"	167	192		561	543	504	444	363	256	116
JETEX C6 SS3 30	48	45	96,5	3"	167	142		573	555	515	454	371	261	119
JETEX C6 SS3 30	48	45	90,3	3"	167	172		573	555	515	454	371	261	119
JETEX C6 SS3 30	48	45	92,6	3"	167	192		573	555	515	454	371	261	119
JETEX C6 SS3 30	49	45	96,5	3"	167	142		585	566	525	463	379	267	121
JETEX C6 SS3 30	49	45	90,3	3"	167	172		585	566	525	463	379	267	121
JETEX C6 SS3 30	49	45	92,6	3"	167	192		585	566	525	463	379	267	121
JETEX C6 SS3 30	50	45	96,5	3"	167	142		597	578	536	473	386	272	124
JETEX C6 SS3 30	50	45	90,3	3"	167	172		597	578	536	473	386	272	124
JETEX C6 SS3 30	50	45	92,6	3"	167	192		597	578	536	473	386	272	124
JETEX C6 SS3 30	51	45	96,5	3"	167	142		609	589	547	482	394	278	126
JETEX C6 SS3 30	51	45	90,3	3"	167	172		609	589	547	482	394	278	126
JETEX C6 SS3 30	51	45	92,6	3"	167	192		609	589	547	482	394	278	126
JETEX C6 SS3 30	52	52	105,6	3"	167	172	621	601	558	492	402	283	129	
JETEX C6 SS3 30	52	52	105,7	3"	167	192	621	601	558	492	402	283	129	
JETEX C6 SS3 30	53	52	105,6	3"	167	172	633	613	568	501	409	289	131	
JETEX C6 SS3 30	53	52	105,7	3"	167	192	633	613	568	501	409	289	131	
JETEX C6 SS3 30	54	52	105,6	3"	167	172	645	624	579	511	417	294	134	
JETEX C6 SS3 30	54	52	105,7	3"	167	192	645	624	579	511	417	294	134	

# JETEX C6 SS3 36 производительность 36

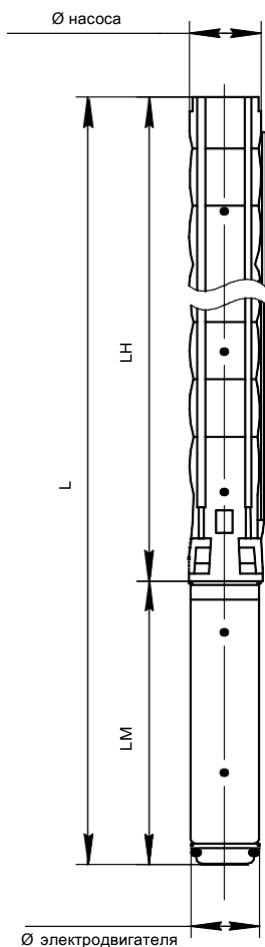

Модель насоса	Количество ступеней	Размеры, мм			Ø эл/двигателя	Ø насоса	Вес, кг		
		LM	LH	L			эл/двигателя	насоса	всего
JETEX C6 SS3 36	1	441	382	823	95	144	10,4	7	17,4
JETEX C6 SS3 36	2	530	494	1024	95	144	16,2	10	26,2
JETEX C6 SS3 36	3	655	606	1261	95	144	22,5	12	34,5
JETEX C6 SS3 36	3	649	606	1255	142	144	40	12	52
JETEX C6 SS3 36	4	795	718	1513	95	144	28,8	15	43,8
JETEX C6 SS3 36	4	678	718	11396	142	144	43,5	15	58,5
JETEX C6 SS3 36	5	795	830	1625	95	144	28,8	18	46,8
JETEX C6 SS3 36	5	678	830	1508	142	144	43,5	18	61,5
JETEX C6 SS3 36	6	758	942	1700	142	144	50	20	70
JETEX C6 SS3 36	7	800	1054	1854	142	144	55	23	78
JETEX C6 SS3 36	8	851	1166	2017	142	144	60	26	86
JETEX C6 SS3 36	9	851	1278	2129	142	144	60	28	88
JETEX C6 SS3 36	10	911	1390	2301	142	144	65	31	96
JETEX C6 SS3 36	11	973	1502	2475	142	144	72	34	106
JETEX C6 SS3 36	12	973	1614	2587	142	144	72	36	108
JETEX C6 SS3 36	13	973	1726	2699	142	144	72	39	111
JETEX C6 SS3 36	14	1006	1838	2844	142	144	76	42	118
JETEX C6 SS3 36	14	840	1838	2678	172	144	81	42	123
JETEX C6 SS3 36	15	1006	1950	2956	142	144	76	44	120
JETEX C6 SS3 36	15	840	1950	2790	172	144	81	44	125
JETEX C6 SS3 36	16	1106	2062	3168	142	144	87	47	134
JETEX C6 SS3 36	16	890	2062	2952	172	144	86	47	133
JETEX C6 SS3 36	17	1106	2174	3280	142	144	87	49	136
JETEX C6 SS3 36	17	890	2174	3064	172	144	86	49	135
JETEX C6 SS3 36	18	1106	2286	3392	142	144	87	52	139
JETEX C6 SS3 36	18	890	2286	3176	172	144	86	52	138
JETEX C6 SS3 36	19	1217	2398	3615	142	144	98	55	153
JETEX C6 SS3 36	19	940	2398	3338	172	144	91	55	146
JETEX C6 SS3 36	19	996	2398	3394	192	144	120	55	175
JETEX C6 SS3 36	20	1217	2510	3727	142	144	98	57	155
JETEX C6 SS3 36	20	940	2510	3450	172	144	91	57	148
JETEX C6 SS3 36	20	996	2510	3506	192	144	120	57	177
JETEX C6 SS3 36	21	1217	2622	3839	142	144	98	60	158
JETEX C6 SS3 36	21	940	2622	3562	172	144	91	60	151
JETEX C6 SS3 36	21	996	2622	3618	192	144	120	60	180
JETEX C6 SS3 36	22	1247	2734	3981	142	144	103	63	166
JETEX C6 SS3 36	22	980	2734	3714	172	144	103	63	166
JETEX C6 SS3 36	22	1056	2734	3790	192	144	129	63	192
JETEX C6 SS3 36	23	1247	2846	4093	142	144	103	65	168
JETEX C6 SS3 36	23	980	2846	3826	172	144	103	65	168
JETEX C6 SS3 36	23	1056	2846	3902	192	144	129	65	194
JETEX C6 SS3 36	24	1247	2958	4205	142	144	103	68	171
JETEX C6 SS3 36	24	980	2958	3938	172	144	103	68	171
JETEX C6 SS3 36	24	1056	2958	4014	192	144	129	68	197
JETEX C6 SS3 36	25	1247	3070	4317	142	144	103	71	174
JETEX C6 SS3 36	25	980	3070	4050	172	144	103	71	174
JETEX C6 SS3 36	25	1056	3070	4126	192	144	129	71	200

Модель насоса	Количество ступеней	Размеры, мм			Ø эл/двигателя	Ø насоса	Вес, кг		
		LM	LH	L			эл/двигателя	насоса	всего
JETEX C6 SS3 36	26	1347	3182	4529	142	144	110	73	183
JETEX C6 SS3 36	26	1060	3182	4242	172	144	113	73	186
JETEX C6 SS3 36	26	1116	3182	4298	192	144	138	73	211
JETEX C6 SS3 36	27	1347	3294	4641	142	144	110	76	186
JETEX C6 SS3 36	27	1060	3294	4354	172	144	113	76	189
JETEX C6 SS3 36	27	1116	3294	4410	192	144	138	76	214
JETEX C6 SS3 36	28	1347	3406	4753	142	144	110	79	189
JETEX C6 SS3 36	28	1060	3406	4466	172	144	113	79	192
JETEX C6 SS3 36	28	1116	3406	4522	192	144	138	79	217
JETEX C6 SS3 36	29	1347	3518	4865	142	144	110	81	191
JETEX C6 SS3 36	29	1060	3518	4578	172	144	113	81	194
JETEX C6 SS3 36	29	1116	3518	4634	192	144	138	81	219
JETEX C6 SS3 36	30	1347	3630	4977	142	144	110	84	194
JETEX C6 SS3 36	30	1060	3630	4690	172	144	113	84	197
JETEX C6 SS3 36	30	1116	3630	4746	192	144	138	84	222
JETEX C6 SS3 36	31	1347	3742	5089	142	144	110	86	196
JETEX C6 SS3 36	31	1060	3742	4802	172	144	113	86	199
JETEX C6 SS3 36	31	1116	3742	4858	192	144	138	86	224
JETEX C6 SS3 36	32	1139	3854	4993	172	144	127	89	216
JETEX C6 SS3 36	32	1201	3854	5055	192	144	152	89	241
JETEX C6 SS3 36	33	1139	3966	5105	172	144	127	92	219
JETEX C6 SS3 36	33	1201	3966	5167	192	144	152	92	244

## Диаграмма производительности

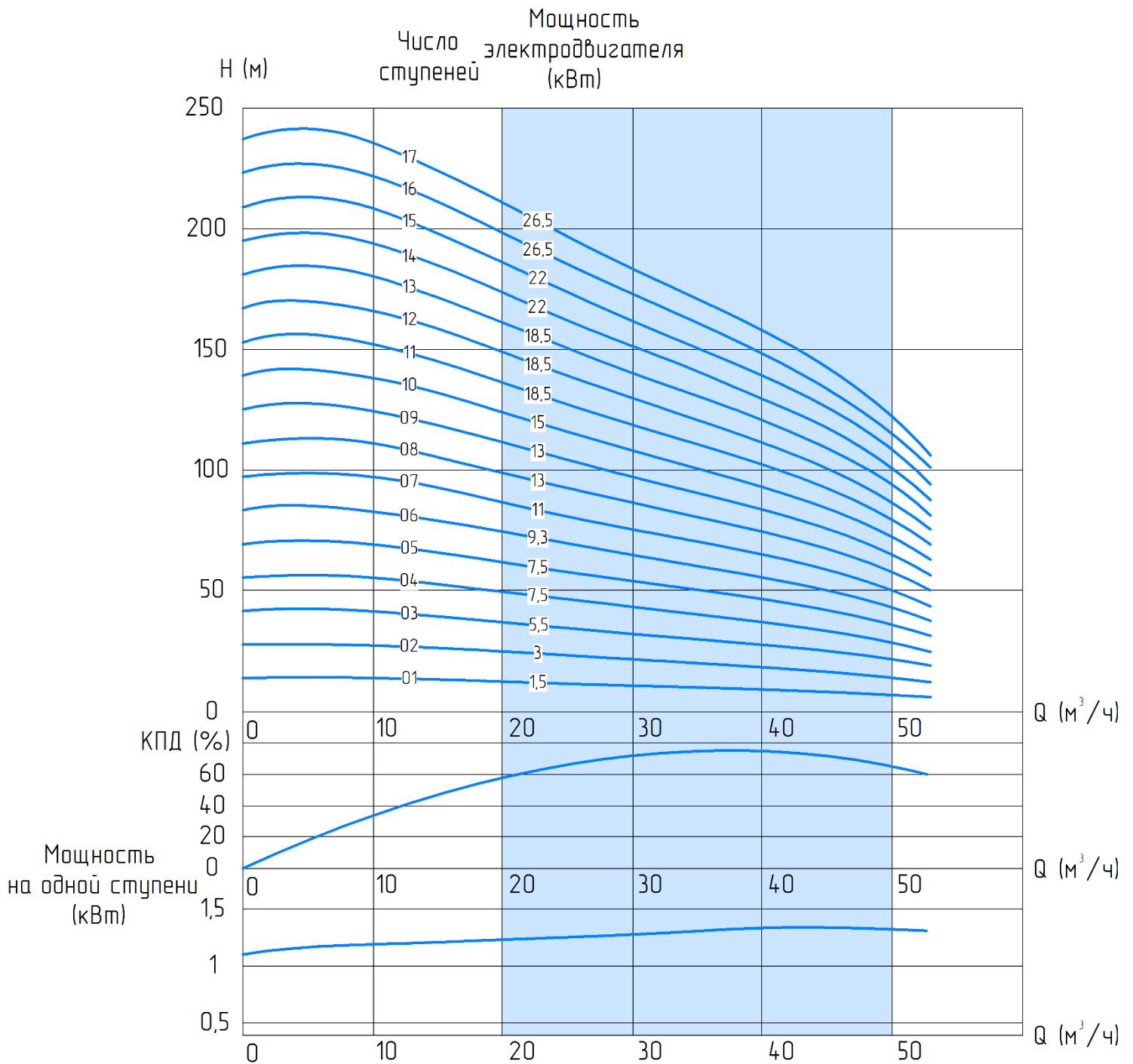



# JETEX C6 SS3 36 производительность 36

Модель насоса	Количество ступеней	Мощность, кВт	Ток, А	Подключение, дюйм	Ø насоса, мм	Ø эл/двигателя, мм	Производительность						
							м³/ч	0	8	35	38	41	50
							л/сек	0	2,2	9,7	10,6	11,4	13,9
JETEX C6 SS3 36	1	1,5	3,8	4"	144	95	Напор, м	13	13	9	8	8	6
JETEX C6 SS3 36	2	3	7,2	4"	144	95		27	27	19	18	18	14
JETEX C6 SS3 36	3	5,5	12,6	4"	144	95		42	42	30	29	27	22
JETEX C6 SS3 36	3	5,5	13,3	4"	144	142		42	42	30	29	27	22
JETEX C6 SS3 36	4	7,5	17	4"	144	95		56	56	40	38	37	29
JETEX C6 SS3 36	4	7,5	17,2	4"	144	142		56	56	40	38	37	29
JETEX C6 SS3 36	5	7,5	17	4"	144	95		70	70	50	48	46	36
JETEX C6 SS3 36	5	7,5	17,2	4"	144	142		70	70	50	48	46	36
JETEX C6 SS3 36	6	9,3	20,8	4"	144	142		84	84	60	58	55	44
JETEX C6 SS3 36	7	11	23,7	4"	144	142		98	98	70	67	64	51
JETEX C6 SS3 36	8	13	28,7	4"	144	142		112	112	80	77	73	58
JETEX C6 SS3 36	9	13	28,7	4"	144	142		126	126	91	87	82	65
JETEX C6 SS3 36	10	15	33,1	4"	144	142		140	140	101	96	91	73
JETEX C6 SS3 36	11	18,5	41,8	4"	144	142		154	154	111	106	101	80
JETEX C6 SS3 36	12	18,5	41,8	4"	144	142		167	168	121	115	110	87
JETEX C6 SS3 36	13	18,5	41,8	4"	144	142		181	182	131	125	119	94
JETEX C6 SS3 36	14	22	48,5	4"	144	142		195	196	141	135	128	102
JETEX C6 SS3 36	14	22	46,3	4"	144	172		195	196	141	135	128	102
JETEX C6 SS3 36	15	22	48,5	4"	144	142		209	210	151	144	137	109
JETEX C6 SS3 36	15	22	46,3	4"	144	172		209	210	151	144	137	109
JETEX C6 SS3 36	16	26,5	56,4	4"	144	142		223	224	161	154	146	116
JETEX C6 SS3 36	16	26,5	55,1	4"	144	172		223	224	161	154	146	116
JETEX C6 SS3 36	17	26,5	56,4	4"	144	142		237	238	171	163	155	123
JETEX C6 SS3 36	17	26,5	55,1	4"	144	172		237	238	171	163	155	123

## Диаграмма производительности

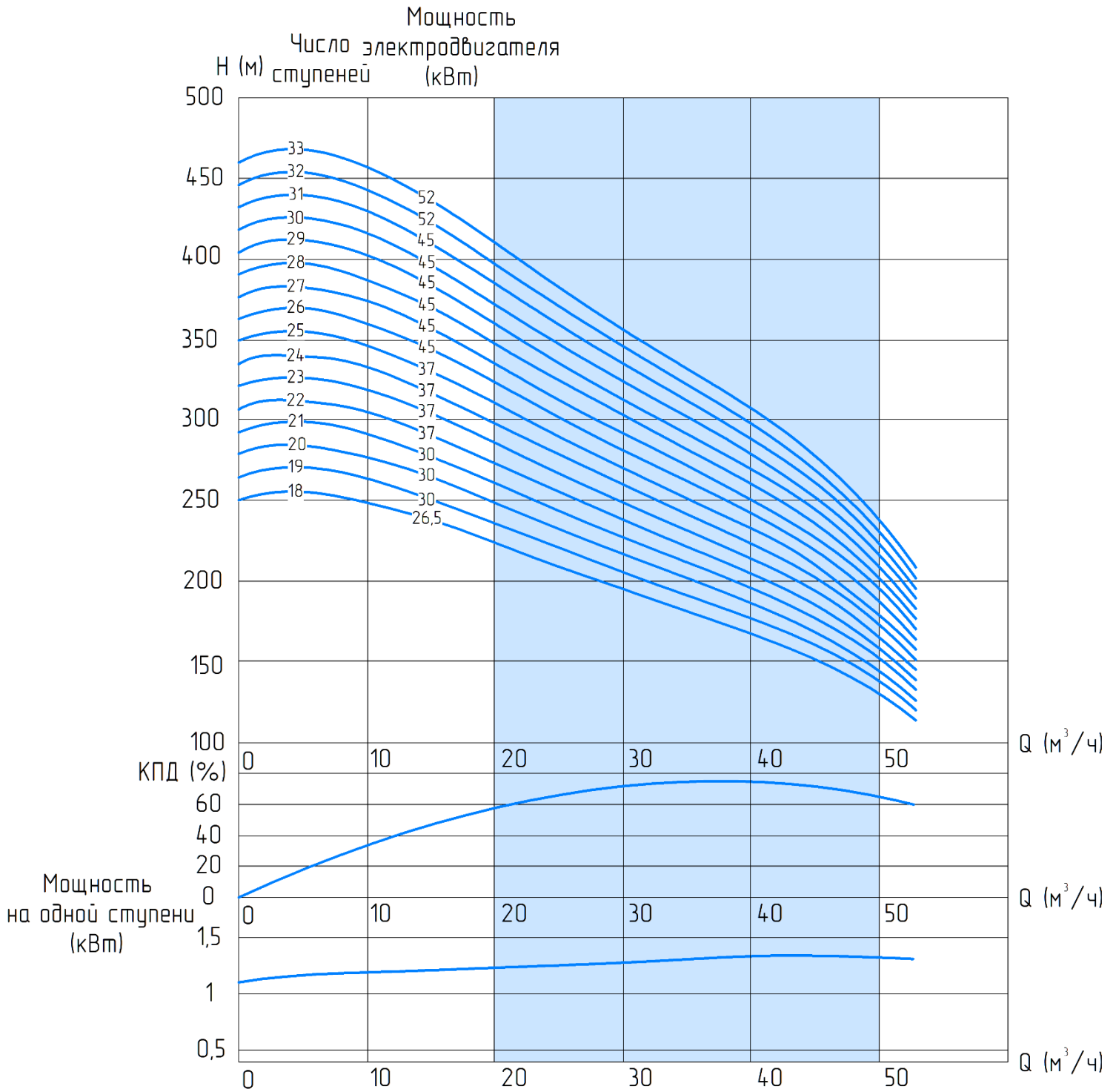

# JETEX C6 SS3 36 производительность 36

Модель насоса	Количество ступеней	Мощность, кВт	Ток, А	Подключение, дюйм	Ø насоса, мм	Ø эл/двигателя, мм	Производительность						
							м³/ч	0	8	35	38	41	50
							л/сек	0	2,2	9,7	10,6	11,4	13,9
JETEX C6 SS3 36	18	26,5	56,4	4"	144	142	251	252	181	173	165	131	
JETEX C6 SS3 36	18	26,5	55,1	4"	144	172	251	252	181	173	165	131	
JETEX C6 SS3 36	19	30	64,6	4"	144	142	265	266	191	183	174	138	
JETEX C6 SS3 36	19	30	62,4	4"	144	172	265	266	191	183	174	138	
JETEX C6 SS3 36	19	30	63,2	4"	144	192	265	266	191	183	174	138	
JETEX C6 SS3 36	20	30	64,6	4"	144	142	279	280	201	192	183	145	
JETEX C6 SS3 36	20	30	62,4	4"	144	172	279	280	201	192	183	145	
JETEX C6 SS3 36	20	30	63,2	4"	144	192	279	280	201	192	183	145	
JETEX C6 SS3 36	21	30	64,6	4"	144	142	293	294	211	202	192	152	
JETEX C6 SS3 36	21	30	62,4	4"	144	172	293	294	211	202	192	152	
JETEX C6 SS3 36	21	30	63,2	4"	144	192	293	294	211	202	192	152	
JETEX C6 SS3 36	22	37	79,7	4"	144	142	307	308	221	211	201	160	
JETEX C6 SS3 36	22	37	74,3	4"	144	172	307	308	221	211	201	160	
JETEX C6 SS3 36	22	37	76,1	4"	144	192	307	308	221	211	201	160	
JETEX C6 SS3 36	23	37	79,7	4"	144	142	321	322	231	221	210	167	
JETEX C6 SS3 36	23	37	74,3	4"	144	172	321	322	231	221	210	167	
JETEX C6 SS3 36	23	37	76,1	4"	144	192	321	322	231	221	210	167	
JETEX C6 SS3 36	24	37	79,7	4"	144	142	335	337	241	231	219	174	
JETEX C6 SS3 36	24	37	74,3	4"	144	172	335	337	241	231	219	174	
JETEX C6 SS3 36	24	37	76,1	4"	144	192	335	337	241	231	219	174	
JETEX C6 SS3 36	25	37	79,7	4"	144	142	349	351	251	240	229	181	
JETEX C6 SS3 36	25	37	74,3	4"	144	172	349	351	251	240	229	181	
JETEX C6 SS3 36	25	37	76,1	4"	144	192	349	351	251	240	229	181	
JETEX C6 SS3 36	26	45	96,5	4"	144	142	363	365	262	250	238	189	
JETEX C6 SS3 36	26	45	90,3	4"	144	172	363	365	262	250	238	189	
JETEX C6 SS3 36	26	45	92,6	4"	144	192	363	365	262	250	238	189	
JETEX C6 SS3 36	27	45	96,5	4"	144	142	377	379	272	260	247	196	
JETEX C6 SS3 36	27	45	90,3	4"	144	172	377	379	272	260	247	196	
JETEX C6 SS3 36	27	45	92,6	4"	144	192	377	379	272	260	247	196	
JETEX C6 SS3 36	28	45	96,5	4"	144	142	391	393	282	269	256	203	
JETEX C6 SS3 36	28	45	90,3	4"	144	172	391	393	282	269	256	203	
JETEX C6 SS3 36	28	45	92,6	4"	144	192	391	393	282	269	256	203	
JETEX C6 SS3 36	29	45	96,5	4"	144	142	405	407	292	279	265	210	
JETEX C6 SS3 36	29	45	90,3	4"	144	172	405	407	292	279	265	210	
JETEX C6 SS3 36	29	45	92,6	4"	144	192	405	407	292	279	265	210	
JETEX C6 SS3 36	30	45	96,5	4"	144	142	419	421	302	288	274	218	
JETEX C6 SS3 36	30	45	90,3	4"	144	172	419	421	302	288	274	218	
JETEX C6 SS3 36	30	45	92,6	4"	144	192	419	421	302	288	274	218	
JETEX C6 SS3 36	31	45	96,5	4"	144	142	433	435	312	298	283	225	
JETEX C6 SS3 36	31	45	90,3	4"	144	172	433	435	312	298	283	225	
JETEX C6 SS3 36	31	45	92,6	4"	144	192	433	435	312	298	283	225	
JETEX C6 SS3 36	32	52	105,6	4"	144	172	447	449	322	308	293	232	
JETEX C6 SS3 36	32	52	105,7	4"	144	192	447	449	322	308	293	232	
JETEX C6 SS3 36	33	52	105,6	4"	144	172	461	463	332	317	302	239	
JETEX C6 SS3 36	33	52	105,7	4"	144	192	461	463	332	317	302	239	

Напор, м

# JETEX C6 SS3 45 производительность 45

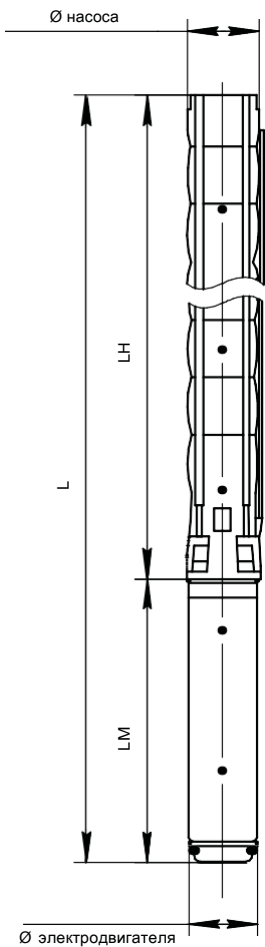

Модель насоса	Количество ступеней	Размеры, мм			Ø эл/двигателя	Ø насоса	Вес, кг		
		LM	LH	L			эл/двигателя	насоса	всего
JETEX C6 SS3 45	1	471	382	853	95	144	13,9	7	20,9
JETEX C6 SS3 45	2	530	494	1024	95	144	16,2	10	26,2
JETEX C6 SS3 45	3	655	606	1261	95	144	22,5	12	34,5
JETEX C6 SS3 45	3	649	606	1255	142	144	40	12	52
JETEX C6 SS3 45	4	795	718	1513	142	95	28,8	15	43,8
JETEX C6 SS3 45	4	678	718	1396	142	144	43,5	15	58,5
JETEX C6 SS3 45	5	795	830	1625	95	144	28,8	18	46,8
JETEX C6 SS3 45	5	678	830	1508	142	144	43,5	18	61,5
JETEX C6 SS3 45	6	758	942	1700	142	144	50	20	70
JETEX C6 SS3 45	7	800	1054	1854	142	144	55	23	78
JETEX C6 SS3 45	8	851	1166	2017	142	144	60	26	86
JETEX C6 SS3 45	9	911	1278	2189	142	144	65	28	93
JETEX C6 SS3 45	10	973	1390	2363	142	144	72	31	103
JETEX C6 SS3 45	11	973	1502	2475	142	144	72	34	106
JETEX C6 SS3 45	12	1006	1614	2620	142	144	76	36	112
JETEX C6 SS3 45	12	840	1614	2454	172	144	81	36	117
JETEX C6 SS3 45	13	1006	1726	2732	142	144	76	39	115
JETEX C6 SS3 45	13	840	1726	2566	172	144	81	39	120
JETEX C6 SS3 45	14	1006	1838	2844	142	144	76	42	118
JETEX C6 SS3 45	14	840	1838	2678	172	144	81	42	123
JETEX C6 SS3 45	15	1106	1950	3056	142	144	87	44	131
JETEX C6 SS3 45	15	890	1950	2840	172	144	86	44	130
JETEX C6 SS3 45	16	1106	2062	3168	142	144	87	47	134
JETEX C6 SS3 45	16	890	2062	2952	172	144	86	47	133
JETEX C6 SS3 45	17	1217	2174	3391	142	144	98	49	147
JETEX C6 SS3 45	17	940	2174	3114	172	144	91	49	140
JETEX C6 SS3 45	17	996	2174	3170	192	144	120	49	169
JETEX C6 SS3 45	18	1217	2286	3503	142	144	98	52	150
JETEX C6 SS3 45	18	940	2286	3226	172	144	91	52	143
JETEX C6 SS3 45	18	996	2286	3454	192	144	120	52	172
JETEX C6 SS3 45	19	1247	2398	3645	142	144	103	55	158
JETEX C6 SS3 45	19	980	2398	3378	172	144	103	55	158
JETEX C6 SS3 45	19	1056	2398	3454	192	144	129	55	184

Модель насоса	Количество ступеней	Размеры, мм			Ø эл/двигателя	Ø насоса	Вес, кг		
		LM	LH	L			эл/двигателя	насоса	всего
JETEX C6 SS3 45	20	1247	2510	3757	142	144	103	57	160
JETEX C6 SS3 45	20	980	2510	3490	172	144	103	57	160
JETEX C6 SS3 45	20	1056	2510	3566	192	144	129	57	186
JETEX C6 SS3 45	21	1247	2622	3869	142	144	103	60	163
JETEX C6 SS3 45	21	980	2622	3602	172	144	103	60	163
JETEX C6 SS3 45	21	1056	2622	3678	192	144	129	60	189
JETEX C6 SS3 45	22	1247	2734	3981	142	144	103	63	166
JETEX C6 SS3 45	22	980	2734	3714	172	144	103	63	166
JETEX C6 SS3 45	22	1056	2734	3790	192	144	129	63	192
JETEX C6 SS3 45	23	1247	2846	4093	142	144	103	65	168
JETEX C6 SS3 45	23	980	2846	3826	172	144	103	65	168
JETEX C6 SS3 45	23	1056	2846	3902	192	144	129	65	194
JETEX C6 SS3 45	24	1347	2958	4305	142	144	110	68	178
JETEX C6 SS3 45	24	1060	2958	4018	172	144	113	68	181
JETEX C6 SS3 45	24	1116	2958	4074	192	144	138	68	206
JETEX C6 SS3 45	25	1347	3070	4417	142	144	110	71	181
JETEX C6 SS3 45	25	1060	3070	4130	172	144	113	71	184
JETEX C6 SS3 45	25	1116	3070	4186	192	144	138	71	209
JETEX C6 SS3 45	26	1347	3182	4529	142	144	110	73	183
JETEX C6 SS3 45	26	1060	3182	4242	172	144	113	73	186
JETEX C6 SS3 45	26	1116	3182	4298	192	144	138	73	211
JETEX C6 SS3 45	27	1347	3294	4641	142	144	110	76	186
JETEX C6 SS3 45	27	1060	3294	4354	172	144	113	76	189
JETEX C6 SS3 45	27	1116	3294	4410	192	144	138	76	214
JETEX C6 SS3 45	28	1347	3406	4753	142	144	110	79	189
JETEX C6 SS3 45	28	1060	3406	4466	172	144	113	79	192
JETEX C6 SS3 45	28	1116	3406	4522	192	144	138	79	217
JETEX C6 SS3 45	29	1347	3518	4865	142	144	110	81	191
JETEX C6 SS3 45	29	1060	3518	4578	172	144	113	81	194
JETEX C6 SS3 45	29	1116	3518	4634	192	144	138	81	219
JETEX C6 SS3 45	30	1347	3630	4977	142	144	110	84	194
JETEX C6 SS3 45	30	1060	3630	4690	172	144	113	84	197
JETEX C6 SS3 45	30	1116	3630	4746	192	144	138	84	222
JETEX C6 SS3 45	31	1218	3742	4960	172	144	138	86	224
JETEX C6 SS3 45	31	1286	3742	5028	192	144	170	86	256
JETEX C6 SS3 45	32	1218	3854	5072	172	144	138	89	227
JETEX C6 SS3 45	32	1286	3854	5140	192	144	170	89	259
JETEX C6 SS3 45	33	1218	3966	5184	172	144	138	92	230
JETEX C6 SS3 45	33	1286	3966	5252	192	144	170	92	262

## Диаграмма производительности

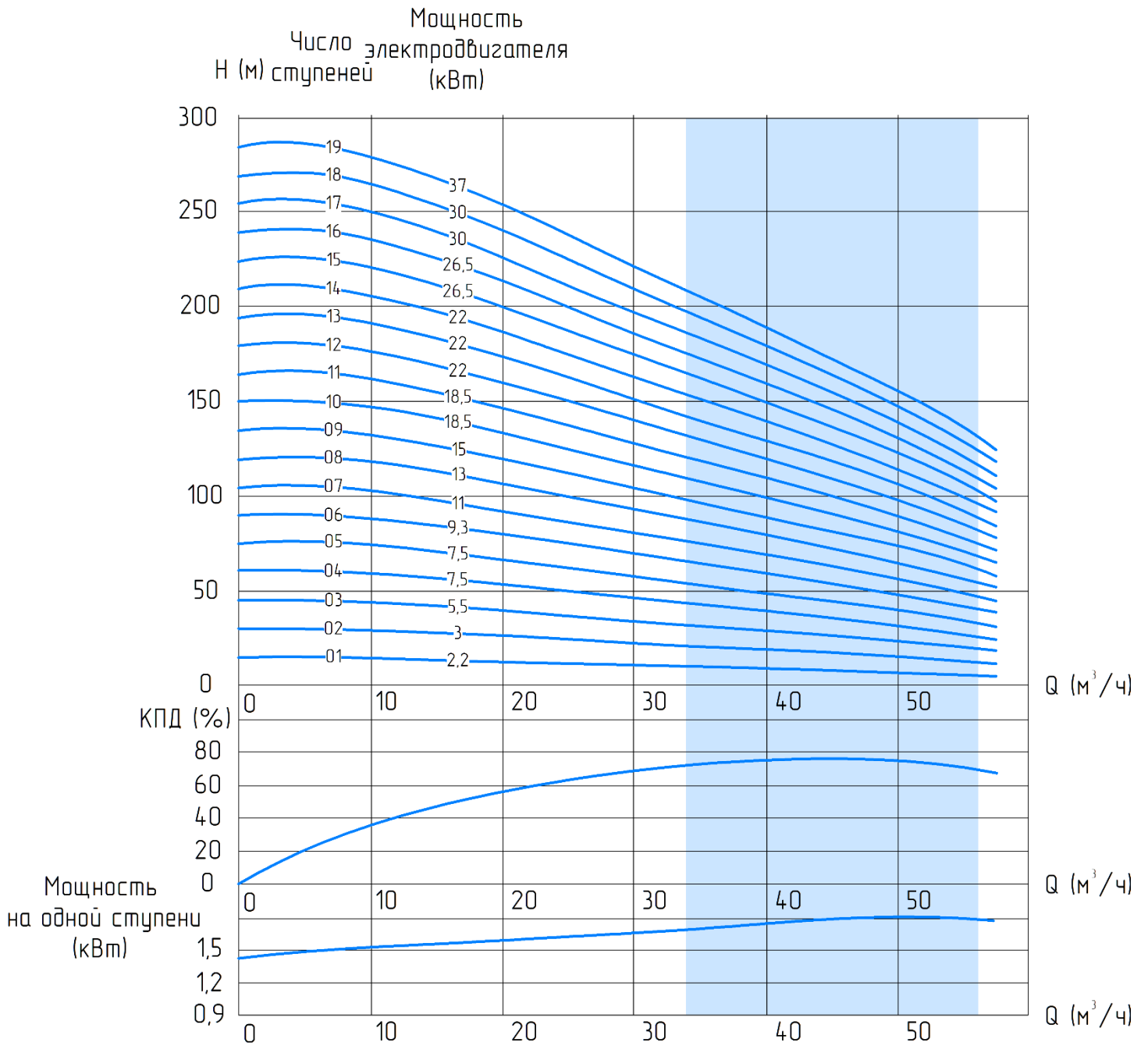

# JETEX C6 SS3 45 производительность 45

Модель насоса	Количество ступеней	Мощность, кВт	Ток, А	Подключение, дюйм	Ø насоса, мм	Ø эл/двигателя, мм	Производительность								
							м³/ч	0	21,6	28,8	36,0	43,2	46,8	50,4	58,0
								л/сек	0	6,0	8,0	10,0	12,0	13,0	14,0
JETEX C6 SS3 45	1	2,2	5,3	4"	144	95	15	12	11	9	8	7	7	5	
JETEX C6 SS3 45	2	3	7,2	4"	144	95	29	25	22	19	17	16	14	11	
JETEX C6 SS3 45	3	5,5	12,6	4"	144	95	45	39	35	32	28	26	24	20	
JETEX C6 SS3 45	3	5,5	13,3	4"	144	142	45	39	35	32	28	26	24	20	
JETEX C6 SS3 45	4	7,5	17	4"	144	95	60	52	47	42	38	35	32	26	
JETEX C6 SS3 45	4	7,5	17,2	4"	144	142	60	52	47	42	38	35	32	26	
JETEX C6 SS3 45	5	7,5	17	4"	144	95	74	65	59	53	47	44	41	33	
JETEX C6 SS3 45	5	7,5	17,2	4"	144	142	74	65	59	53	47	44	41	33	
JETEX C6 SS3 45	6	9,3	20,8	4"	144	142	89	78	71	64	56	53	49	39	
JETEX C6 SS3 45	7	11	23,7	4"	144	142	104	91	83	74	66	61	57	46	
JETEX C6 SS3 45	8	13	28,7	4"	144	142	119	104	95	85	75	70	65	52	
JETEX C6 SS3 45	9	15	33,1	4"	144	142	134	117	106	95	85	79	73	59	
JETEX C6 SS3 45	10	18,5	41,8	4"	144	142	149	130	118	106	94	88	81	65	
JETEX C6 SS3 45	11	18,5	41,8	4"	144	142	164	144	130	117	103	96	89	72	
JETEX C6 SS3 45	12	22	48,5	4"	144	142	179	157	142	127	113	105	97	78	
JETEX C6 SS3 45	12	22	46,3	4"	144	172	179	157	142	127	113	105	97	78	
JETEX C6 SS3 45	13	22	48,5	4"	144	142	193	170	154	138	122	114	106	85	
JETEX C6 SS3 45	13	22	46,3	4"	144	172	193	170	154	138	122	114	106	85	
JETEX C6 SS3 45	14	22	48,5	4"	144	142	208	183	166	148	131	123	114	91	
JETEX C6 SS3 45	14	22	46,3	4"	144	172	208	183	166	148	131	123	114	91	
JETEX C6 SS3 45	15	26,5	56,4	4"	144	142	223	196	177	159	141	132	122	98	
JETEX C6 SS3 45	15	26,5	55,1	4"	144	172	223	196	177	159	141	132	122	98	
JETEX C6 SS3 45	16	26,5	56,4	4"	144	142	238	209	189	170	150	140	130	104	
JETEX C6 SS3 45	16	26,5	55,1	4"	144	172	238	209	189	170	150	140	130	104	
JETEX C6 SS3 45	17	30	64,6	4"	144	142	253	222	201	180	160	149	138	111	
JETEX C6 SS3 45	17	30	62,4	4"	144	172	253	222	201	180	160	149	138	111	
JETEX C6 SS3 45	17	30	63,2	4"	144	192	253	222	201	180	160	149	138	111	
JETEX C6 SS3 45	18	30	64,6	4"	144	142	268	235	213	191	169	158	146	117	
JETEX C6 SS3 45	18	30	62,4	4"	144	172	268	235	213	191	169	158	146	117	
JETEX C6 SS3 45	18	30	63,2	4"	144	192	268	235	213	191	169	158	146	117	
JETEX C6 SS3 45	19	37	79,7	4"	144	142	283	248	225	201	178	167	154	124	
JETEX C6 SS3 45	19	37	74,3	4"	144	172	283	248	225	201	178	167	154	124	
JETEX C6 SS3 45	19	37	76,1	4"	144	192	283	248	225	201	178	167	154	124	

Напор, м

## Диаграмма производительности

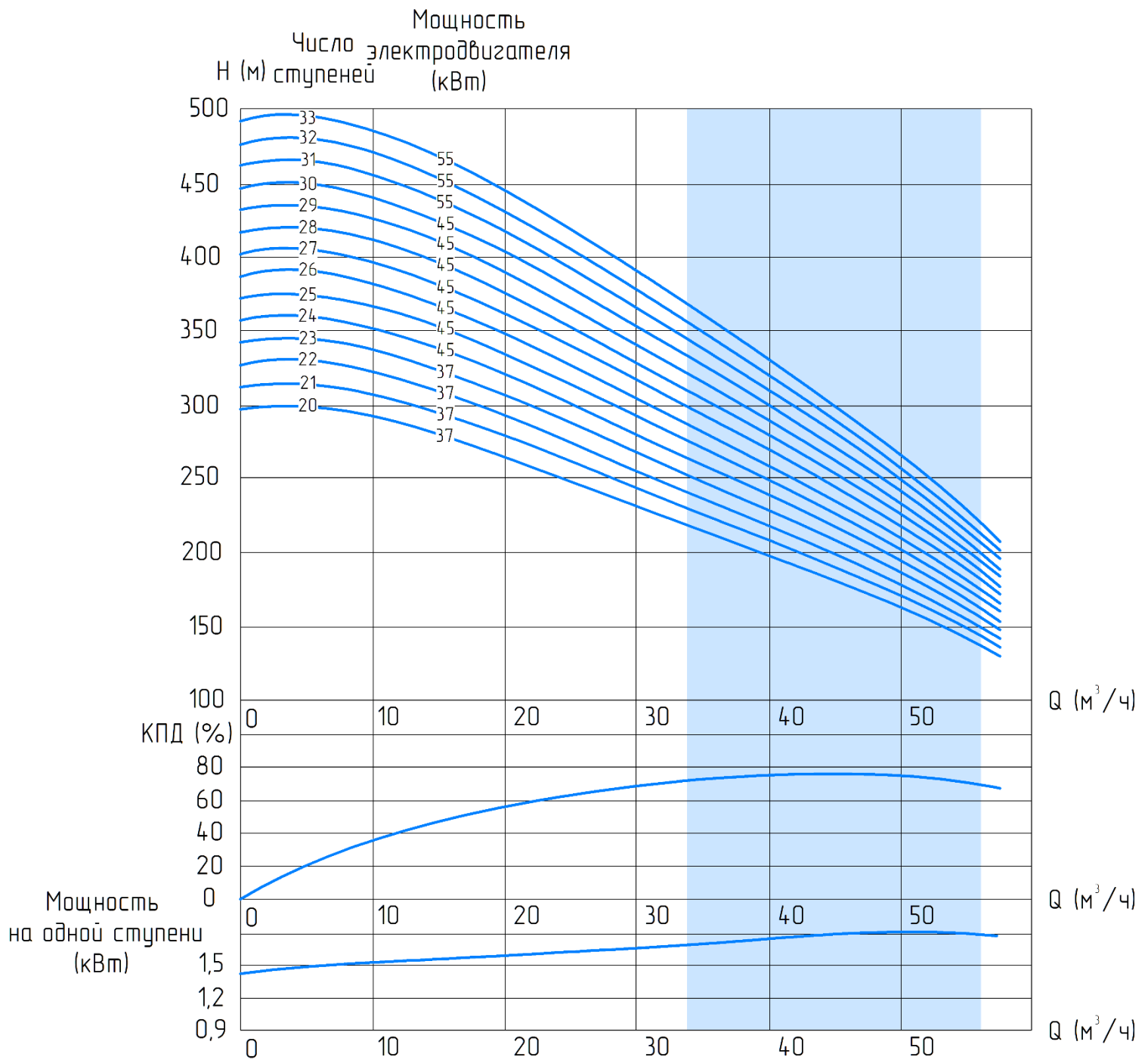



# JETEX C6 SS3 45 производительность 45

Модель насоса	Количество ступеней	Мощность, кВт	Ток, А	Подключение, дюйм	Ø насоса, мм	Ø эл/двигателя, мм	Производительность								
							м³/ч	0	21,6	28,8	36,0	43,2	46,8	50,4	58,0
							л/сек	0	6,0	8,0	10,0	12,0	13,0	14,0	16,1
JETEX C6 SS3 45	20	37	79,7	4"	144	142	298	261	237	212	188	175	162	130	
JETEX C6 SS3 45	20	37	74,3	4"	144	172	298	261	237	212	188	175	162	130	
JETEX C6 SS3 45	20	37	76,1	4"	144	192	298	261	237	212	188	175	162	130	
JETEX C6 SS3 45	21	37	79,7	4"	144	142	313	274	248	223	197	184	171	137	
JETEX C6 SS3 45	21	37	74,3	4"	144	172	313	274	248	223	197	184	171	137	
JETEX C6 SS3 45	21	37	76,1	4"	144	192	313	274	248	223	197	184	171	137	
JETEX C6 SS3 45	22	37	79,7	4"	144	142	327	287	260	233	207	193	179	144	
JETEX C6 SS3 45	22	37	74,3	4"	144	172	327	287	260	233	207	193	179	144	
JETEX C6 SS3 45	22	37	76,1	4"	144	192	327	287	260	233	207	193	179	144	
JETEX C6 SS3 45	23	37	79,7	4"	144	142	342	300	272	244	216	202	187	150	
JETEX C6 SS3 45	23	37	74,3	4"	144	172	342	300	272	244	216	202	187	150	
JETEX C6 SS3 45	23	37	76,1	4"	144	192	342	300	272	244	216	202	187	150	
JETEX C6 SS3 45	24	45	96,9	4"	144	142	357	313	284	254	225	211	195	157	
JETEX C6 SS3 45	24	45	90,3	4"	144	172	357	313	284	254	225	211	195	157	
JETEX C6 SS3 45	24	45	92,6	4"	144	192	357	313	284	254	225	211	195	157	
JETEX C6 SS3 45	25	45	96,9	4"	144	142	372	326	296	265	235	219	203	163	
JETEX C6 SS3 45	25	45	90,3	4"	144	172	372	326	296	265	235	219	203	163	
JETEX C6 SS3 45	25	45	92,6	4"	144	192	372	326	296	265	235	219	203	163	
JETEX C6 SS3 45	26	45	96,9	4"	144	142	387	339	307	276	244	228	211	170	
JETEX C6 SS3 45	26	45	90,3	4"	144	172	387	339	307	276	244	228	211	170	
JETEX C6 SS3 45	26	45	92,6	4"	144	192	387	339	307	276	244	228	211	170	
JETEX C6 SS3 45	27	45	96,9	4"	144	142	402	352	319	286	254	237	219	176	
JETEX C6 SS3 45	27	45	90,3	4"	144	172	402	352	319	286	254	237	219	176	
JETEX C6 SS3 45	27	45	92,6	4"	144	192	402	352	319	286	254	237	219	176	
JETEX C6 SS3 45	28	45	96,9	4"	144	142	417	365	331	297	263	246	227	183	
JETEX C6 SS3 45	28	45	90,3	4"	144	172	417	365	331	297	263	246	227	183	
JETEX C6 SS3 45	28	45	92,6	4"	144	192	417	365	331	297	263	246	227	183	
JETEX C6 SS3 45	29	45	96,9	4"	144	142	432	378	343	307	272	254	236	189	
JETEX C6 SS3 45	29	45	90,3	4"	144	172	432	378	343	307	272	254	236	189	
JETEX C6 SS3 45	29	45	92,6	4"	144	192	432	378	343	307	272	254	236	189	
JETEX C6 SS3 45	30	45	96,9	4"	144	142	447	391	355	318	282	263	244	196	
JETEX C6 SS3 45	30	45	90,3	4"	144	172	447	391	355	318	282	263	244	196	
JETEX C6 SS3 45	30	45	92,6	4"	144	192	447	391	355	318	282	263	244	196	
JETEX C6 SS3 45	31	55	112,9	4"	144	172	461	404	367	329	291	272	252	202	
JETEX C6 SS3 45	31	55	113,2	4"	144	192	461	404	367	329	291	272	252	202	
JETEX C6 SS3 45	32	55	112,9	4"	144	172	476	417	378	339	300	281	260	209	
JETEX C6 SS3 45	32	55	113,2	4"	144	192	476	417	378	339	300	281	260	209	
JETEX C6 SS3 45	33	55	112,9	4"	144	172	491	431	390	350	310	289	268	215	
JETEX C6 SS3 45	33	55	113,2	4"	144	192	491	431	390	350	310	289	268	215	

Напор, м

# JETEX C6 SS3 60 производительность 60

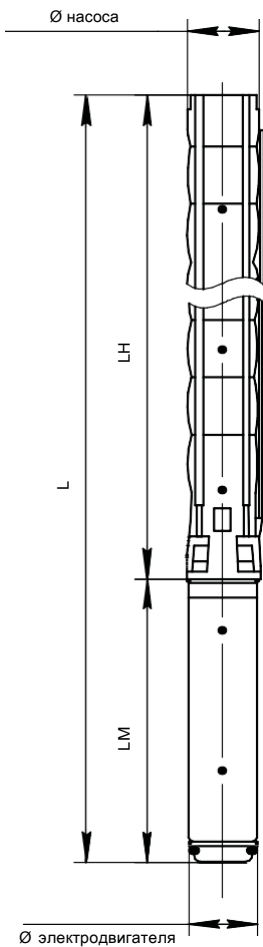

Модель насоса	Количество ступеней	Размеры, мм			Ø эл/двигателя	Ø насоса	Вес, кг		
		LM	LH	L			эл/двигателя	насоса	всего
JETEX C6 SS3 60	1	471	382	853	95	144	13,9	7	20,9
JETEX C6 SS3 60	2	600	494	1094	95	144	19,8	10	29,8
JETEX C6 SS3 60	2	649	494	1143	142	144	40	10	50
JETEX C6 SS3 60	3	655	606	1261	95	144	22,5	12	34,5
JETEX C6 SS3 60	3	649	606	1255	142	144	40	12	52
JETEX C6 SS3 60	4	678	718	1513	142	144	28,8	15	43,8
JETEX C6 SS3 60	4	795	718	1396	142	144	43,5	15	58,5
JETEX C6 SS3 60	5	758	830	1588	142	144	50	18	68
JETEX C6 SS3 60	6	800	942	1742	142	144	55	20	75
JETEX C6 SS3 60	7	851	1054	1905	142	144	60	23	83
JETEX C6 SS3 60	8	911	1166	2077	142	144	65	26	91
JETEX C6 SS3 60	9	973	1278	2251	142	144	72	28	100
JETEX C6 SS3 60	10	973	1390	2363	142	144	72	31	103
JETEX C6 SS3 60	11	1006	1502	2508	142	144	76	34	110
JETEX C6 SS3 60	11	840	1502	2342	172	144	81	34	115
JETEX C6 SS3 60	12	1006	1614	2620	142	144	76	36	112
JETEX C6 SS3 60	12	840	1614	2454	172	144	81	36	117
JETEX C6 SS3 60	13	1006	1726	2832	142	144	87	39	126
JETEX C6 SS3 60	13	840	1726	2616	172	144	86	39	125
JETEX C6 SS3 60	14	1006	1838	2944	142	144	87	42	129
JETEX C6 SS3 60	14	840	1838	2728	172	144	86	42	128
JETEX C6 SS3 60	15	1217	1950	3167	142	144	98	44	142
JETEX C6 SS3 60	15	940	1950	2890	172	144	91	44	135
JETEX C6 SS3 60	15	996	1950	2946	192	144	120	44	164
JETEX C6 SS3 60	16	1217	2062	3279	142	144	98	47	145
JETEX C6 SS3 60	16	940	2062	3002	172	144	91	47	138
JETEX C6 SS3 60	16	996	2062	3058	192	144	120	47	167
JETEX C6 SS3 60	17	1217	2174	3391	142	144	98	50	148
JETEX C6 SS3 60	17	940	2174	3114	172	144	91	50	141
JETEX C6 SS3 60	17	996	2174	3170	192	144	120	50	170

# JETEX C6 SS3 60 производительность 60

Модель насоса	Количество ступеней	Размеры, мм			Ø эл/двигателя	Ø насоса	Вес, кг		
		LM	LH	L			эл/двигателя	насоса	всего
JETEX C6 SS3 60	18	1247	2286	3533	142	144	103	52	155
JETEX C6 SS3 60	18	980	2286	3266	172	144	103	52	155
JETEX C6 SS3 60	18	1056	2286	3342	192	144	129	52	181
JETEX C6 SS3 60	19	1247	2398	3645	142	144	103	55	158
JETEX C6 SS3 60	19	980	2398	3378	172	144	103	55	158
JETEX C6 SS3 60	19	1056	2398	3454	192	144	129	55	184
JETEX C6 SS3 60	20	1247	2510	3757	142	144	103	58	161
JETEX C6 SS3 60	20	980	2510	3490	172	144	103	58	161
JETEX C6 SS3 60	20	1056	2510	3566	192	144	129	58	187
JETEX C6 SS3 60	21	1247	2622	3869	142	144	103	60	163
JETEX C6 SS3 60	21	980	2622	3602	172	144	103	60	163
JETEX C6 SS3 60	21	1056	2622	3678	192	144	129	60	201
JETEX C6 SS3 60	22	1347	2734	4081	142	144	110	63	173
JETEX C6 SS3 60	22	1060	2734	3794	172	144	113	63	176
JETEX C6 SS3 60	22	1116	2734	3850	192	144	138	63	201
JETEX C6 SS3 60	23	1347	2846	4193	142	144	110	65	175
JETEX C6 SS3 60	23	1060	2846	3906	172	144	113	65	178
JETEX C6 SS3 60	23	1116	2846	3962	192	144	138	65	203
JETEX C6 SS3 60	24	1347	2958	4305	142	144	110	68	178
JETEX C6 SS3 60	24	1060	2958	4018	172	144	113	68	181
JETEX C6 SS3 60	24	1116	2958	4074	192	144	138	68	206
JETEX C6 SS3 60	25	1139	3070	4209	172	144	127	71	198
JETEX C6 SS3 60	25	1201	3070	4271	192	144	152	71	223
JETEX C6 SS3 60	26	1139	3182	4321	172	144	127	73	200
JETEX C6 SS3 60	26	1201	3182	4383	192	144	152	73	225
JETEX C6 SS3 60	27	1139	3294	4433	172	144	127	76	203
JETEX C6 SS3 60	27	1201	3294	4495	192	144	152	76	228
JETEX C6 SS3 60	28	1139	3406	4545	172	144	127	79	206
JETEX C6 SS3 60	28	1201	3406	4607	192	144	152	79	231
JETEX C6 SS3 60	29	1218	3518	4736	172	144	138	81	219
JETEX C6 SS3 60	29	1286	3518	4804	192	144	170	81	251
JETEX C6 SS3 60	30	1218	3630	4848	172	144	138	84	222
JETEX C6 SS3 60	30	1286	3630	4916	192	144	170	84	254

## Диаграмма производительности

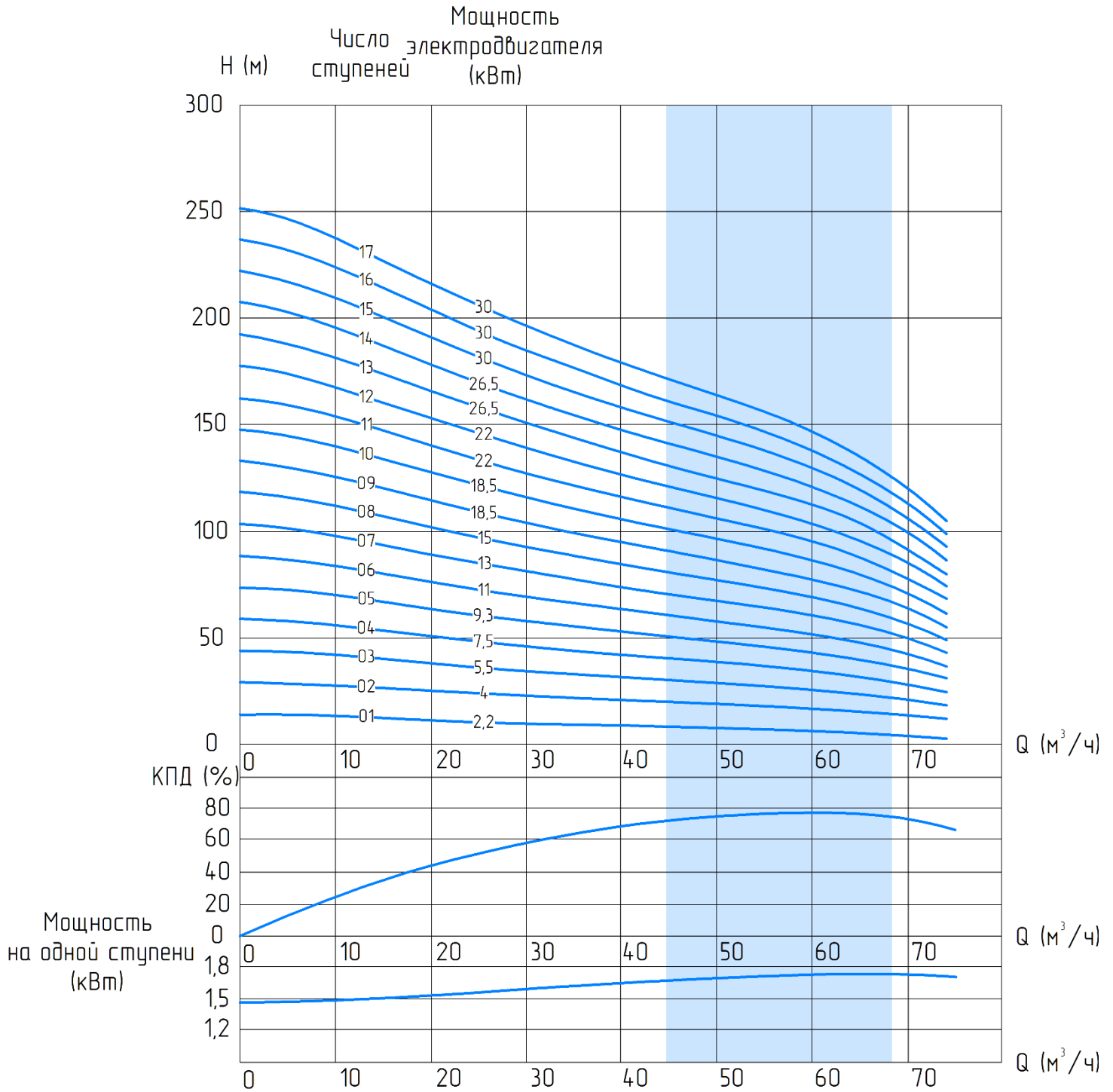

# JETEX C6 SS3 60 производительность 60

Модель насоса	Количество ступеней	Мощность, кВт	Ток, А	Подключение, дюйм	Ø насоса, мм	Ø эл/двигателя, мм	Производительность									
							м³/ч	0	30,0	36,0	43,0	51,0	58,0	65,0	72,0	76,0
								л/сек	0	8,3	10,0	11,9	14,2	16,1	18,1	20,0
JETEX C6 SS3 60	1	2,2	5,3	4"	144	95	14	10	9	8	7	6	5	3	2	
JETEX C6 SS3 60	2	4	9,5	4"	144	95	30	23	22	20	19	17	15	12	10	
JETEX C6 SS3 60	2	4	10,2	4"	144	142	30	23	22	20	19	17	15	12	10	
JETEX C6 SS3 60	3	5,5	12,6	4"	144	95	44	35	33	31	28	26	23	18	15	
JETEX C6 SS3 60	3	5,5	13,3	4"	144	142	44	35	33	31	28	26	23	18	15	
JETEX C6 SS3 60	4	7,5	17	4"	144	95	59	47	44	41	38	35	31	25	20	
JETEX C6 SS3 60	4	7,5	17,2	4"	144	142	59	47	44	41	38	35	31	25	20	
JETEX C6 SS3 60	5	9,3	20,8	4"	144	142	74	59	55	51	47	43	38	31	25	
JETEX C6 SS3 60	6	11	23,7	4"	144	142	89	70	66	61	56	52	46	37	30	
JETEX C6 SS3 60	7	13	28,7	4"	144	142	104	82	77	72	66	60	53	43	35	
JETEX C6 SS3 60	8	15	33,1	4"	144	142	118	94	88	82	75	69	61	49	40	
JETEX C6 SS3 60	9	18,5	41,8	4"	144	142	133	105	99	92	85	78	69	55	45	
JETEX C6 SS3 60	10	18,5	41,8	4"	144	142	148	117	110	102	94	86	76	62	50	
JETEX C6 SS3 60	11	22	48,5	4"	144	142	163	129	121	112	104	95	84	68	55	
JETEX C6 SS3 60	11	22	46,3	4"	144	172	163	129	121	112	104	95	84	68	55	
JETEX C6 SS3 60	12	22	48,5	4"	144	142	178	140	132	123	113	104	92	74	60	
JETEX C6 SS3 60	12	22	46,3	4"	144	172	178	140	132	123	113	104	92	74	60	
JETEX C6 SS3 60	13	26,5	56,4	4"	144	142	192	152	143	133	122	112	99	80	65	
JETEX C6 SS3 60	13	26,5	55,1	4"	144	172	192	152	143	133	122	112	99	80	65	
JETEX C6 SS3 60	14	26,5	56,4	4"	144	142	207	164	154	143	132	121	107	86	70	
JETEX C6 SS3 60	14	26,5	55,1	4"	144	172	207	164	154	143	132	121	107	86	70	
JETEX C6 SS3 60	15	30	64,6	4"	144	142	222	176	165	153	141	130	114	92	75	
JETEX C6 SS3 60	15	30	62,4	4"	144	172	222	176	165	153	141	130	114	92	75	
JETEX C6 SS3 60	15	30	63,2	4"	144	192	222	176	165	153	141	130	114	92	75	
JETEX C6 SS3 60	16	30	64,6	4"	144	142	237	187	176	164	151	138	122	99	80	
JETEX C6 SS3 60	16	30	62,4	4"	144	172	237	187	176	164	151	138	122	99	80	
JETEX C6 SS3 60	16	30	63,2	4"	144	192	237	187	176	164	151	138	122	99	80	
JETEX C6 SS3 60	17	30	64,6	4"	144	142	252	199	187	174	160	147	130	105	85	
JETEX C6 SS3 60	17	30	62,4	4"	144	172	252	199	187	174	160	147	130	105	85	
JETEX C6 SS3 60	17	30	63,2	4"	144	192	252	199	187	174	160	147	130	105	85	

Напор, м

# JETEX C6 SS3 60 производительность 60

## Диаграмма производительности

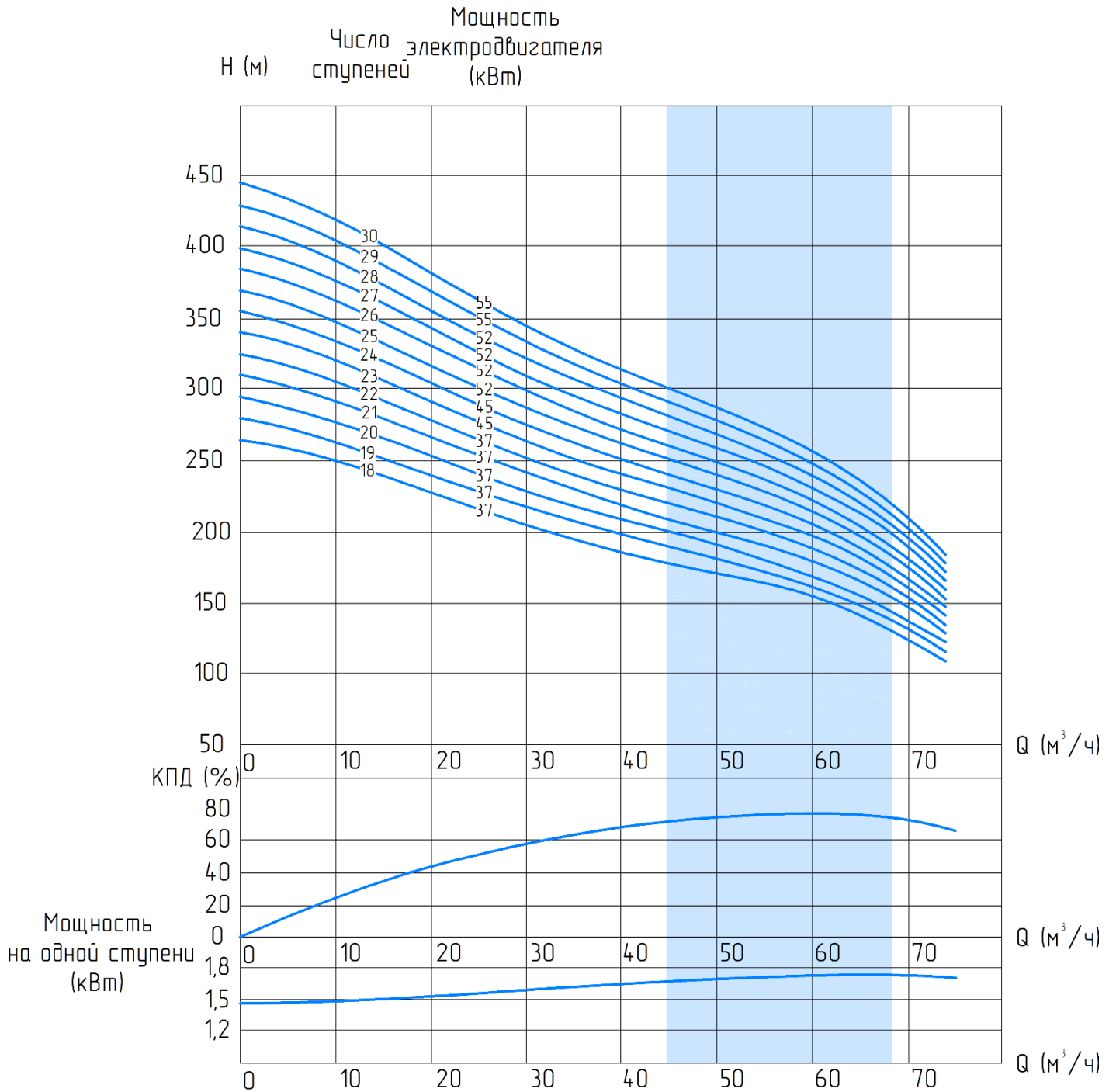

# JETEX C6 SS3 60 производительность 60

Модель насоса	Количество ступеней	Мощность, кВт	Ток, А	Подключение, дюйм	Ø насоса, мм	Ø эл/двигателя, мм	Производительность										
							м³/ч		0	30,0	36,0	43,0	51,0	58,0	65,0	72,0	76,0
							л/сек		0	8,3	10,0	11,9	14,2	16,1	18,1	20,0	21,1
JETEX C6 SS3 60	18	37	79,7	4"	144	142	Напор, м	266	211	198	184	169	155	137	111	90	
JETEX C6 SS3 60	18	37	74,3	4"	144	172		266	211	198	184	169	155	137	111	90	
JETEX C6 SS3 60	18	37	76,1	4"	144	192		266	211	198	184	169	155	137	111	90	
JETEX C6 SS3 60	19	37	79,7	4"	144	142		281	222	209	194	179	164	145	117	95	
JETEX C6 SS3 60	19	37	74,3	4"	144	172		281	222	209	194	179	164	145	117	95	
JETEX C6 SS3 60	19	37	76,1	4"	144	192		281	222	209	194	179	164	145	117	95	
JETEX C6 SS3 60	20	37	79,7	4"	144	142		296	234	220	204	188	173	153	123	100	
JETEX C6 SS3 60	20	37	74,3	4"	144	172		296	234	220	204	188	173	153	123	100	
JETEX C6 SS3 60	20	37	76,1	4"	144	192		296	234	220	204	188	173	153	123	100	
JETEX C6 SS3 60	21	37	79,7	4"	144	142		311	246	231	215	198	181	160	129	105	
JETEX C6 SS3 60	21	37	74,3	4"	144	172		311	246	231	215	198	181	160	129	105	
JETEX C6 SS3 60	21	37	76,1	4"	144	192		311	246	231	215	198	181	160	129	105	
JETEX C6 SS3 60	22	45	96,9	4"	144	142		326	257	242	225	207	190	168	136	110	
JETEX C6 SS3 60	22	45	90,3	4"	144	172		326	257	242	225	207	190	168	136	110	
JETEX C6 SS3 60	22	45	92,6	4"	144	192		326	257	242	225	207	190	168	136	110	
JETEX C6 SS3 60	23	45	96,9	4"	144	142		340	269	253	235	216	199	176	142	115	
JETEX C6 SS3 60	23	45	90,3	4"	144	172		340	269	253	235	216	199	176	142	115	
JETEX C6 SS3 60	23	45	92,6	4"	144	192		340	269	253	235	216	199	176	142	115	
JETEX C6 SS3 60	24	45	96,9	4"	144	142		355	281	264	245	226	207	183	148	120	
JETEX C6 SS3 60	24	45	90,3	4"	144	172		355	281	264	245	226	207	183	148	120	
JETEX C6 SS3 60	24	45	92,6	4"	144	192		355	281	264	245	226	207	183	148	120	
JETEX C6 SS3 60	25	52	105,6	4"	144	172		370	293	275	256	235	216	191	154	125	
JETEX C6 SS3 60	25	52	105,7	4"	144	192		370	293	275	256	235	216	191	154	125	
JETEX C6 SS3 60	26	52	105,6	4"	144	172		385	304	285	266	245	225	198	160	130	
JETEX C6 SS3 60	26	52	105,7	4"	144	192		385	304	285	266	245	225	198	160	130	
JETEX C6 SS3 60	27	52	105,6	4"	144	172		400	316	296	276	254	233	206	166	135	
JETEX C6 SS3 60	27	52	105,7	4"	144	192		400	316	296	276	254	233	206	166	135	
JETEX C6 SS3 60	28	52	105,6	4"	144	172		414	328	307	286	264	242	214	173	140	
JETEX C6 SS3 60	28	52	105,7	4"	144	192		414	328	307	286	264	242	214	173	140	
JETEX C6 SS3 60	29	55	112,9	4"	144	172		429	339	318	296	273	250	221	179	145	
JETEX C6 SS3 60	29	55	113,2	4"	144	192	429	339	318	296	273	250	221	179	145		
JETEX C6 SS3 60	30	55	112,9	4"	144	172	444	351	329	307	282	259	229	185	150		
JETEX C6 SS3 60	30	55	113,2	4"	144	192	444	351	329	307	282	259	229	185	150		

# JETEX C7 SS3 75 производительность 75

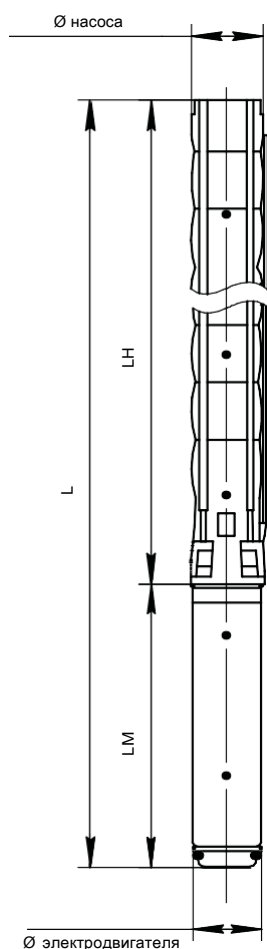

Модель насоса	Количество ступеней	Размеры, мм			$\varnothing$ эл/двигателя	$\varnothing$ насоса	Вес, кг		
		LM	LH	L			эл/двигателя	насоса	всего
JETEX C7 SS3 75	1	600	571	1171	95	172	19,8	26	45,8
JETEX C7 SS3 75	1	649	571	1220	142	172	40	26	66
JETEX C7 SS3 75	2	795	699	1494	95	172	28,8	30	58,8
JETEX C7 SS3 75	2	678	699	1377	142	172	43,5	30	73,5
JETEX C7 SS3 75	3	800	827	1627	142	172	55	34	89
JETEX C7 SS3 75	4	911	955	1866	142	172	65	38	103
JETEX C7 SS3 75	5	973	1083	2056	142	172	72	42	114
JETEX C7 SS3 75	6	1006	1211	2217	142	172	76	46	122
JETEX C7 SS3 75	6	840	1211	2051	172	172	81	46	127
JETEX C7 SS3 75	7	1106	1339	2445	142	172	87	50	137
JETEX C7 SS3 75	7	890	1339	2229	172	172	86	50	136
JETEX C7 SS3 75	8	1217	1467	2684	142	172	98	54	152
JETEX C7 SS3 75	8	940	1467	2407	172	172	91	54	145
JETEX C7 SS3 75	8	996	1467	2463	192	172	120	54	174
JETEX C7 SS3 75	9	1247	1595	2842	142	172	103	58	161
JETEX C7 SS3 75	9	980	1595	2575	172	172	103	58	161
JETEX C7 SS3 75	9	1056	1595	2651	192	172	129	58	187
JETEX C7 SS3 75	10	1247	1723	2970	142	172	103	62	165
JETEX C7 SS3 75	10	980	1723	2703	172	172	103	62	165
JETEX C7 SS3 75	10	1056	1723	2779	192	172	129	62	191



# JETEX C7 SS3 75 производительность 75

Модель насоса	Количество ступеней	Размеры, мм			Ø эл/двигателя	Ø насоса	Вес, кг		
		LM	LH	L			эл/двигателя	насоса	всего
JETEX C7 SS3 75	11	1347	1851	3198	142	172	110	66	176
JETEX C7 SS3 75	11	1060	1851	2911	172	172	113	66	179
JETEX C7 SS3 75	11	1116	1851	2967	192	172	138	66	204
JETEX C7 SS3 75	12	1347	1979	3326	142	172	110	70	180
JETEX C7 SS3 75	12	1060	1979	3039	172	172	113	70	183
JETEX C7 SS3 75	12	1116	1979	3095	192	172	138	70	208
JETEX C7 SS3 75	13	1139	2107	3246	172	172	127	74	201
JETEX C7 SS3 75	13	1201	2107	3308	192	172	152	74	226
JETEX C7 SS3 75	14	1139	2235	3374	172	172	127	78	205
JETEX C7 SS3 75	14	1201	2235	3436	192	172	152	78	230
JETEX C7 SS3 75	15	1218	2363	3581	172	172	138	82	220
JETEX C7 SS3 75	15	1286	2363	3649	192	172	170	82	252
JETEX C7 SS3 75	16	1150	2491	3751	172	172	149	86	235
JETEX C7 SS3 75	16	1286	2491	3777	192	172	170	86	256
JETEX C7 SS3 75	17	1282	2619	3901	172	172	160	89	249
JETEX C7 SS3 75	17	1341	2619	3960	192	172	185	89	274
JETEX C7 SS3 75	18	1282	2747	4029	172	172	160	93	253
JETEX C7 SS3 75	18	1341	2747	4088	192	172	185	93	278
JETEX C7 SS3 75	19	1282	2875	4157	172	172	160	97	257
JETEX C7 SS3 75	19	1341	2875	4216	192	172	185	97	282
JETEX C7 SS3 75	20	1366	3003	4369	192	172	186	101	287
JETEX C7 SS3 75	20	1250	3003	4253	231	172	200	101	301
JETEX C7 SS3 75	21	1366	3131	4497	192	172	186	105	291
JETEX C7 SS3 75	21	1250	3131	4381	231	172	200	105	305
JETEX C7 SS3 75	22	1391	3259	4650	192	172	195	109	304
JETEX C7 SS3 75	22	1310	3259	4569	231	172	228	109	337

## Диаграмма производительности

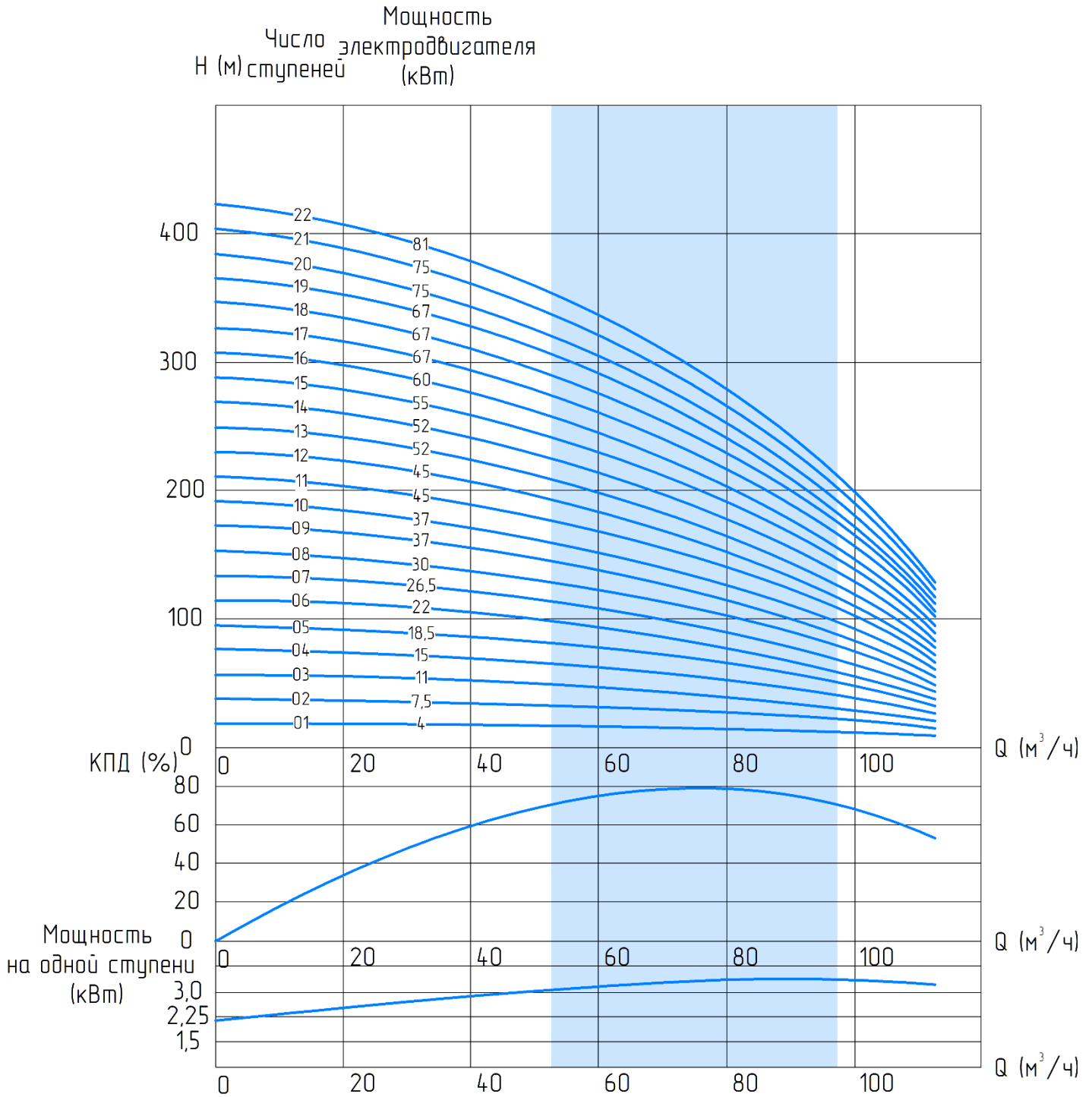

# JETEX C7 SS3 75 производительность 75

Модель насоса	Количество ступеней	Мощность, кВт	Ток, А	Подключение, дюйм	Ø насоса, мм	Ø эл/двигателя, мм	Производительность							
							м³/ч	0	57,6	64,8	72,0	79,2	86,4	96,0
							л/сек	0	16,0	18,0	20,0	22,0	24,0	26,7
JETEX C7 SS3 75	1	4	9,5	5"	172	95	19	17	15	14	13	11	9	
JETEX C7 SS3 75	1	4	10,2	5"	172	142	19	17	15	14	13	11	9	
JETEX C7 SS3 75	2	7,5	17	5"	172	95	38	31	29	27	25	23	19	
JETEX C7 SS3 75	2	7,5	17,2	5"	172	142	38	31	29	27	25	23	19	
JETEX C7 SS3 75	3	11	23,7	5"	172	142	58	46	44	41	38	34	28	
JETEX C7 SS3 75	4	15	33,1	5"	172	142	77	62	58	55	50	45	37	
JETEX C7 SS3 75	5	18,5	41,8	5"	172	142	96	77	73	68	63	57	47	
JETEX C7 SS3 75	6	22	48,5	5"	172	142	115	93	88	82	75	68	56	
JETEX C7 SS3 75	6	22	46,3	5"	172	172	115	93	88	82	75	68	56	
JETEX C7 SS3 75	7	26,5	56,4	5"	172	142	135	108	102	96	88	79	66	
JETEX C7 SS3 75	7	26,5	55,1	5"	172	172	135	108	102	96	88	79	66	
JETEX C7 SS3 75	8	30	64,6	5"	172	142	154	124	117	109	101	91	75	
JETEX C7 SS3 75	8	30	62,4	5"	172	172	154	124	117	109	101	91	75	
JETEX C7 SS3 75	8	30	63,2	5"	172	192	154	124	117	109	101	91	75	
JETEX C7 SS3 75	9	37	79,7	5"	172	142	173	139	132	123	113	102	84	
JETEX C7 SS3 75	9	37	74,3	5"	172	172	173	139	132	123	113	102	84	
JETEX C7 SS3 75	9	37	76,1	5"	172	192	173	139	132	123	113	102	84	
JETEX C7 SS3 75	10	37	79,7	5"	172	142	192	155	146	137	126	113	94	
JETEX C7 SS3 75	10	37	74,3	5"	172	172	192	155	146	137	126	113	94	
JETEX C7 SS3 75	10	37	76,1	5"	172	192	192	155	146	137	126	113	94	
JETEX C7 SS3 75	11	45	96,5	5"	172	142	211	170	161	150	138	125	103	
JETEX C7 SS3 75	11	45	90,3	5"	172	172	211	170	161	150	138	125	103	
JETEX C7 SS3 75	11	45	92,6	5"	172	192	211	170	161	150	138	125	103	
JETEX C7 SS3 75	12	45	96,5	5"	172	142	231	186	175	164	151	136	112	
JETEX C7 SS3 75	12	45	90,3	5"	172	172	231	186	175	164	151	136	112	
JETEX C7 SS3 75	12	45	92,6	5"	172	192	231	186	175	164	151	136	112	
JETEX C7 SS3 75	13	52	105,6	5"	172	172	250	201	190	178	164	147	122	
JETEX C7 SS3 75	13	52	105,7	5"	172	192	250	201	190	178	164	147	122	
JETEX C7 SS3 75	14	52	105,6	5"	172	172	269	217	205	191	176	159	131	
JETEX C7 SS3 75	14	52	105,7	5"	172	192	269	217	205	191	176	159	131	
JETEX C7 SS3 75	15	55	112,9	5"	172	172	288	232	219	205	189	170	140	
JETEX C7 SS3 75	15	55	113,2	5"	172	192	288	232	219	205	189	170	140	
JETEX C7 SS3 75	16	60	123,3	5"	172	172	307	247	234	219	201	181	150	
JETEX C7 SS3 75	16	60	122,0	5"	172	192	307	247	234	219	201	181	150	
JETEX C7 SS3 75	17	67	127,7	5"	172	172	327	263	249	232	214	193	159	
JETEX C7 SS3 75	17	67	137,8	5"	172	192	327	263	249	232	214	193	159	
JETEX C7 SS3 75	18	67	137,7	5"	172	172	346	278	263	246	226	204	169	
JETEX C7 SS3 75	18	67	137,8	5"	172	192	346	278	263	246	226	204	169	
JETEX C7 SS3 75	19	67	137,7	5"	172	172	365	294	278	260	239	215	178	
JETEX C7 SS3 75	19	67	137,8	5"	172	192	365	294	278	260	239	215	178	
JETEX C7 SS3 75	20	75	154,3	5"	172	192	384	309	292	273	252	227	187	
JETEX C7 SS3 75	20	75		5"	172	231	384	309	292	273	252	227	187	
JETEX C7 SS3 75	21	75	154,3	5"	172	192	404	325	307	287	264	238	197	
JETEX C7 SS3 75	21	75		5"	172	231	404	325	307	287	264	238	197	
JETEX C7 SS3 75	22	81	166,6	5"	172	192	423	340	322	301	277	249	206	
JETEX C7 SS3 75	22	81	164,7	5"	172	231	423	340	322	301	277	249	206	

Напор, м

# JETEX C7 SS3 95 производительность 95

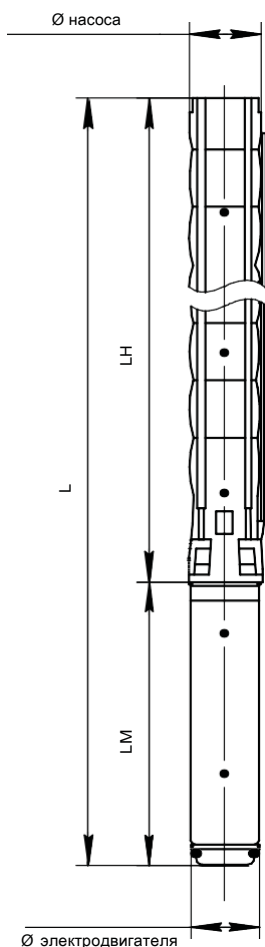

Модель насоса	Количество ступеней	Размеры, мм			Ø эл/двигателя	Ø насоса	Вес, кг		
		LM	LH	L			эл/двигателя	насоса	всего
JETEX C7 SS3 95	1	655	571	1226	95	172	22,5	26	48,5
JETEX C7 SS3 95	1	649	571	1220	142	172	40	26	66
JETEX C7 SS3 95	2	80	699	1499	142	172	55	30	85
JETEX C7 SS3 95	3	911	827	1738	142	172	65	34	99
JETEX C7 SS3 95	4	1006	955	1961	142	172	76	38	114
JETEX C7 SS3 95	4	840	955	1795	172	172	81	38	119
JETEX C7 SS3 95	5	1217	1083	2300	142	172	98	42	140
JETEX C7 SS3 95	5	940	1083	2023	172	172	91	42	133
JETEX C7 SS3 95	5	996	1083	2079	192	172	120	42	162
JETEX C7 SS3 95	6	1247	1211	2458	142	172	103	46	149
JETEX C7 SS3 95	6	980	1211	2191	172	172	103	46	149
JETEX C7 SS3 95	6	1056	1211	2267	192	172	129	46	175
JETEX C7 SS3 95	7	1247	1339	2586	142	172	103	50	153
JETEX C7 SS3 95	7	980	1339	2319	172	172	103	50	153
JETEX C7 SS3 95	7	1056	1339	2395	192	172	129	50	179
JETEX C7 SS3 95	8	1347	1467	2814	142	172	110	54	164
JETEX C7 SS3 95	8	1060	1467	2527	172	172	113	54	167
JETEX C7 SS3 95	8	1116	1467	2583	192	172	138	54	192
JETEX C7 SS3 95	9	1347	1595	2942	142	172	110	58	168
JETEX C7 SS3 95	9	1060	1595	2655	172	172	113	58	171
JETEX C7 SS3 95	9	1116	1595	2711	192	172	138	58	196
JETEX C7 SS3 95	10	1218	1723	2941	172	172	138	62	200
JETEX C7 SS3 95	10	1286	1723	3009	192	172	170	62	232
JETEX C7 SS3 95	11	1250	1851	3101	172	172	149	66	215
JETEX C7 SS3 95	11	1289	1851	3137	192	172	170	66	236
JETEX C7 SS3 95	12	1282	1979	3261	172	172	160	70	230
JETEX C7 SS3 95	12	1341	1979	3320	192	172	185	70	255
JETEX C7 SS3 95	13	1366	2107	3473	192	172	192	74	260
JETEX C7 SS3 95	13	1250	2107	3357	231	172	231	74	274
JETEX C7 SS3 95	14	1366	2235	3601	192	172	192	78	264
JETEX C7 SS3 95	14	1250	2235	3485	231	172	231	78	278
JETEX C7 SS3 95	15	1391	2363	3754	192	172	195	82	277
JETEX C7 SS3 95	15	1310	2363	3673	231	172	228	82	310
JETEX C7 SS3 95	16	1471	2491	3962	192	172	210	86	296
JETEX C7 SS3 95	16	1370	2491	3861	231	172	256	86	342
JETEX C7 SS3 95	17	1471	2619	4090	192	172	210	90	300
JETEX C7 SS3 95	17	1370	2619	3989	231	172	256	90	346
JETEX C7 SS3 95	18	1601	2747	4348	192	172	235	94	329
JETEX C7 SS3 95	18	1430	2747	4177	231	172	284	94	378
JETEX C7 SS3 95	19	1601	2875	4476	192	172	235	98	333
JETEX C7 SS3 95	19	1430	2875	4305	231	172	284	98	382
JETEX C7 SS3 95	20	1601	3003	4604	192	172	235	102	337
JETEX C7 SS3 95	20	1430	3003	4433	231	172	284	102	386
JETEX C7 SS3 95	21	1601	3131	4732	192	172	235	106	341
JETEX C7 SS3 95	21	1430	3131	4561	231	172	284	106	390
JETEX C7 SS3 95	22	1510	3259	4769	231	172	311	110	421

## Диаграмма производительности

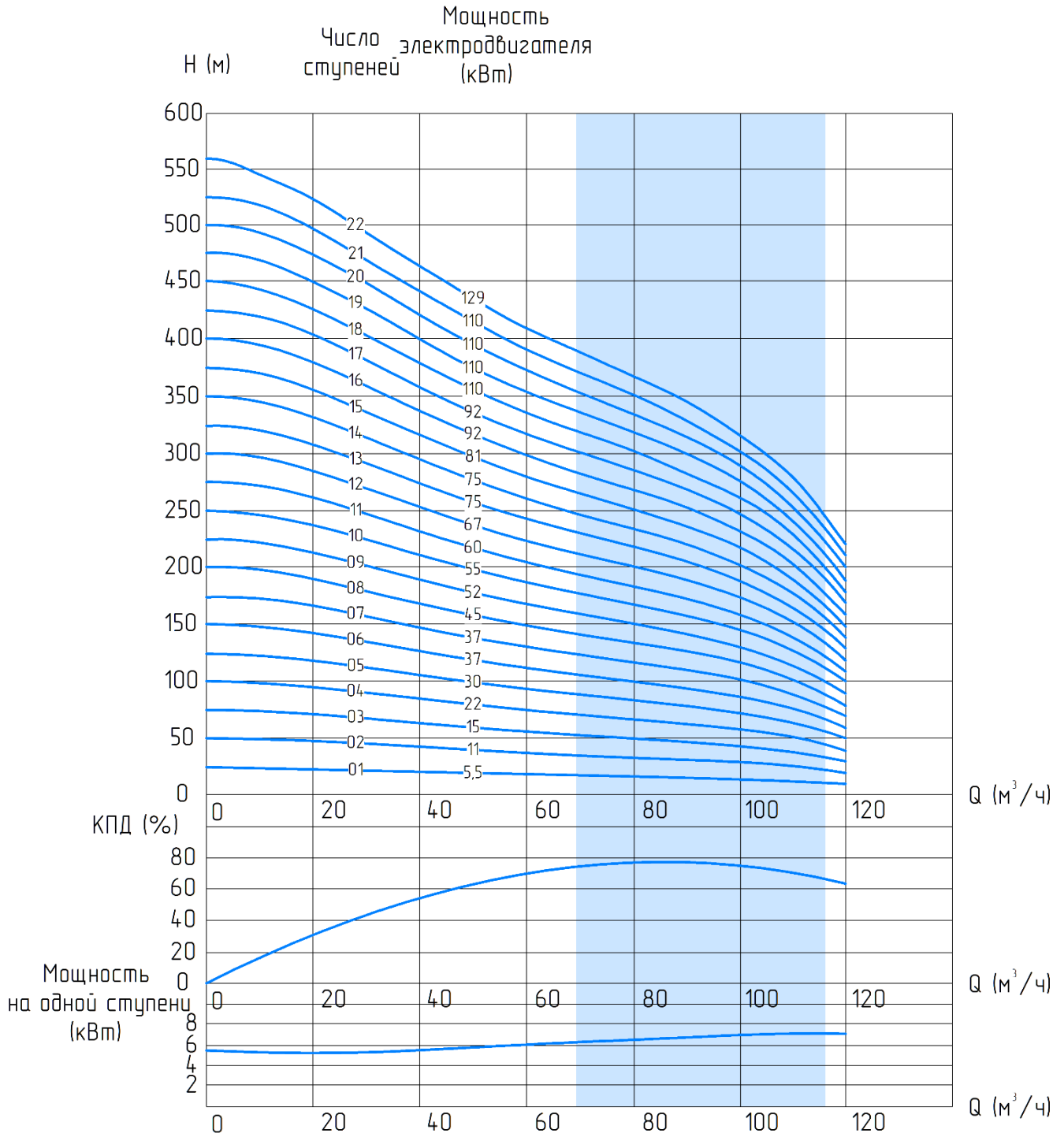

# JETEX C7 SS3 95 производительность 95

Модель насоса	Количество ступеней	Мощность, кВт	Ток, А	Подключение, дюйм	Ø насоса, мм	Ø эл/двигателя, мм	Производительность									
							м³/ч	0	20,0	40,0	60,0	70,0	80,0	90,0	100	110
								л/сек	0	5,6	11,1	16,7	19,4	22,2	25,0	27,8
JETEX C7 SS3 95	1	5,5	12,6	5"	172	95	Напор, м	25	24	21	19	18	17	16	15	13
JETEX C7 SS3 95	1	5,5	13,3	5"	172	142		25	24	21	19	18	17	16	15	13
JETEX C7 SS3 95	2	11	23,7	5"	172	142		50	47	42	37	35	34	32	29	25
JETEX C7 SS3 95	3	15	33,1	5"	172	142		75	71	63	56	53	51	48	44	38
JETEX C7 SS3 95	4	22	48,5	5"	172	142		100	95	84	75	71	67	64	58	51
JETEX C7 SS3 95	4	22	46,3	5"	172	172		100	95	84	75	71	67	64	58	51
JETEX C7 SS3 95	5	30	64,6	5"	172	142		125	119	105	93	89	84	79	73	63
JETEX C7 SS3 95	5	30	62,4	5"	172	172		125	119	105	93	89	84	79	73	63
JETEX C7 SS3 95	5	30	63,2	5"	172	192		125	119	105	93	89	84	79	73	63
JETEX C7 SS3 95	6	37	79,7	5"	172	142		150	142	126	112	106	101	95	88	76
JETEX C7 SS3 95	6	37	74,3	5"	172	172		150	142	126	112	106	101	95	88	76
JETEX C7 SS3 95	6	37	76,1	5"	172	192		150	142	126	112	106	101	95	88	76
JETEX C7 SS3 95	7	37	79,7	5"	172	142		175	166	148	131	124	118	111	102	89
JETEX C7 SS3 95	7	37	74,3	5"	172	172		175	166	148	131	124	118	111	102	89
JETEX C7 SS3 95	7	37	76,1	5"	172	192		175	166	148	131	124	118	111	102	89
JETEX C7 SS3 95	8	45	96,9	5"	172	142		200	190	169	149	142	135	127	117	101
JETEX C7 SS3 95	8	45	90,3	5"	172	172		200	190	169	149	142	135	127	117	101
JETEX C7 SS3 95	8	45	92,6	5"	172	192		200	190	169	149	142	135	127	117	101
JETEX C7 SS3 95	9	45	96,9	5"	172	142		225	214	190	168	159	152	143	131	114
JETEX C7 SS3 95	9	45	90,3	5"	172	172		225	214	190	168	159	152	143	131	114
JETEX C7 SS3 95	9	45	92,6	5"	172	192		225	214	190	168	159	152	143	131	114
JETEX C7 SS3 95	10	55	112,9	5"	172	172		250	237	211	187	177	168	159	146	127
JETEX C7 SS3 95	10	55	113,2	5"	172	192	250	237	211	187	177	168	159	146	127	
JETEX C7 SS3 95	11	60	123,3	5"	172	172	275	261	232	205	195	185	175	161	139	
JETEX C7 SS3 95	11	60	122,0	5"	172	192	275	261	232	205	195	185	175	161	139	
JETEX C7 SS3 95	12	67	137,7	5"	172	172	300	285	253	224	213	202	191	175	152	
JETEX C7 SS3 95	12	67	137,8	5"	172	192	300	285	253	224	213	202	191	175	152	
JETEX C7 SS3 95	13	75	154,3	5"	172	192	325	309	274	243	230	219	206	190	165	
JETEX C7 SS3 95	13	75		5"	172	231	325	309	274	243	230	219	206	190	165	
JETEX C7 SS3 95	14	75	154,3	5"	172	192	350	332	295	261	248	236	222	204	177	
JETEX C7 SS3 95	14	75		5"	172	231	350	332	295	261	248	236	222	204	177	
JETEX C7 SS3 95	15	81	166,6	5"	172	192	375	356	316	280	266	253	238	219	190	
JETEX C7 SS3 95	15	81	164,7	5"	172	231	375	356	316	280	266	253	238	219	190	
JETEX C7 SS3 95	16	92	189,2	5"	172	192	400	380	337	299	283	269	254	234	203	
JETEX C7 SS3 95	16	92	184,9	5"	172	231	400	380	337	299	283	269	254	234	203	
JETEX C7 SS3 95	17	92	189,2	5"	172	192	425	404	358	317	301	286	270	248	215	
JETEX C7 SS3 95	17	92	184,9	5"	172	231	425	404	358	317	301	286	270	248	215	
JETEX C7 SS3 95	18	110	223,7	5"	172	192	450	427	379	336	319	303	286	263	228	
JETEX C7 SS3 95	18	110	223,6	5"	172	231	450	427	379	336	319	303	286	263	228	
JETEX C7 SS3 95	19	110	223,7	5"	172	192	475	451	401	355	337	320	302	277	241	
JETEX C7 SS3 95	19	110	223,6	5"	172	231	475	451	401	355	337	320	302	277	241	
JETEX C7 SS3 95	20	110	223,7	5"	172	192	500	475	422	373	354	337	318	292	253	
JETEX C7 SS3 95	20	110	223,6	5"	172	231	500	475	422	373	354	337	318	292	253	
JETEX C7 SS3 95	21	110	223,7	5"	172	192	500	475	422	373	337	318	292	292	253	
JETEX C7 SS3 95	21	110	223,6	5"	172	231	525	499	443	392	354	333	3007	307	266	
JETEX C7 SS3 95	22	129	256,3	5"	172	231	550	522	464	411	370	349	321	321	279	

# JETEX C7 SS3 105 производительность 105

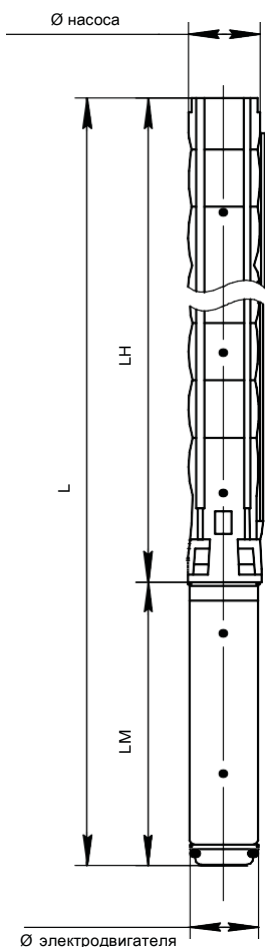

Модель насоса	Количество ступеней	Размеры, мм			$\varnothing$ насоса	$\varnothing$ эл/двигателя	Вес, кг		
		LM	LH	L			эл/двигателя	насоса	всего
JETEX C7 SS3 105	1	795	571	1366	95	172	28,8	26	54,8
JETEX C7 SS3 105	1	678	571	1249	142	172	43,5	26	69,5
JETEX C7 SS3 105	2	800	699	1499	142	172	55	30	85
JETEX C7 SS3 105	3	973	827	1800	142	172	72	34	106
JETEX C7 SS3 105	4	1006	955	1961	142	172	76	38	114
JETEX C7 SS3 105	4	840	955	1795	172	172	81	38	119
JETEX C7 SS3 105	5	1106	1083	2189	142	172	87	42	128
JETEX C7 SS3 105	5	890	1083	1973	172	172	86	42	129
JETEX C7 SS3 105	6	1247	1211	2458	142	172	103	46	149
JETEX C7 SS3 105	6	980	1211	2191	172	172	103	46	149
JETEX C7 SS3 105	6	1056	1211	2267	192	172	129	46	175
JETEX C7 SS3 105	7	1247	1339	2586	142	172	103	50	153
JETEX C7 SS3 105	7	980	1339	2319	172	172	103	50	153
JETEX C7 SS3 105	7	1056	1339	2395	192	172	129	50	179
JETEX C7 SS3 105	8	1347	1467	2814	142	172	110	54	164
JETEX C7 SS3 105	8	1060	1467	2527	172	172	113	54	167
JETEX C7 SS3 105	8	1116	1467	2583	192	172	138	54	192
JETEX C7 SS3 105	9	1218	1595	2734	172	172	127	58	185
JETEX C7 SS3 105	9	1286	1595	2796	192	172	152	58	210
JETEX C7 SS3 105	10	1218	1723	2941	172	172	138	62	200
JETEX C7 SS3 105	10	1286	1723	3009	192	172	170	62	232
JETEX C7 SS3 105	11	1250	1851	3101	172	172	149	66	215
JETEX C7 SS3 105	11	1286	1851	3137	192	172	170	66	236
JETEX C7 SS3 105	12	1282	1979	3261	172	172	160	70	230
JETEX C7 SS3 105	12	1341	1979	3320	192	172	185	70	255
JETEX C7 SS3 105	13	1366	2107	3473	192	172	186	74	260
JETEX C7 SS3 105	13	1250	2107	3357	231	172	200	74	274
JETEX C7 SS3 105	14	1366	2235	3601	192	172	186	78	264
JETEX C7 SS3 105	14	1250	2235	3485	231	172	200	78	278
JETEX C7 SS3 105	15	1391	2363	3754	192	172	195	82	277
JETEX C7 SS3 105	15	1310	2363	3673	231	172	228	82	310
JETEX C7 SS3 105	16	1471	2491	3962	192	172	210	86	296
JETEX C7 SS3 105	16	1370	2491	3861	231	172	256	86	342
JETEX C7 SS3 105	17	1471	2619	4090	192	172	210	90	300
JETEX C7 SS3 105	17	1370	2619	3989	231	172	256	90	346
JETEX C7 SS3 105	18	1601	2747	4348	192	172	235	94	329
JETEX C7 SS3 105	18	1430	2747	4177	231	172	284	94	378
JETEX C7 SS3 105	19	1601	2875	4476	192	172	235	98	333
JETEX C7 SS3 105	19	1430	2875	4305	231	172	284	98	382
JETEX C7 SS3 105	20	1601	3003	4604	192	172	235	102	337
JETEX C7 SS3 105	20	1430	3003	4433	231	172	284	102	386

## Диаграмма производительности

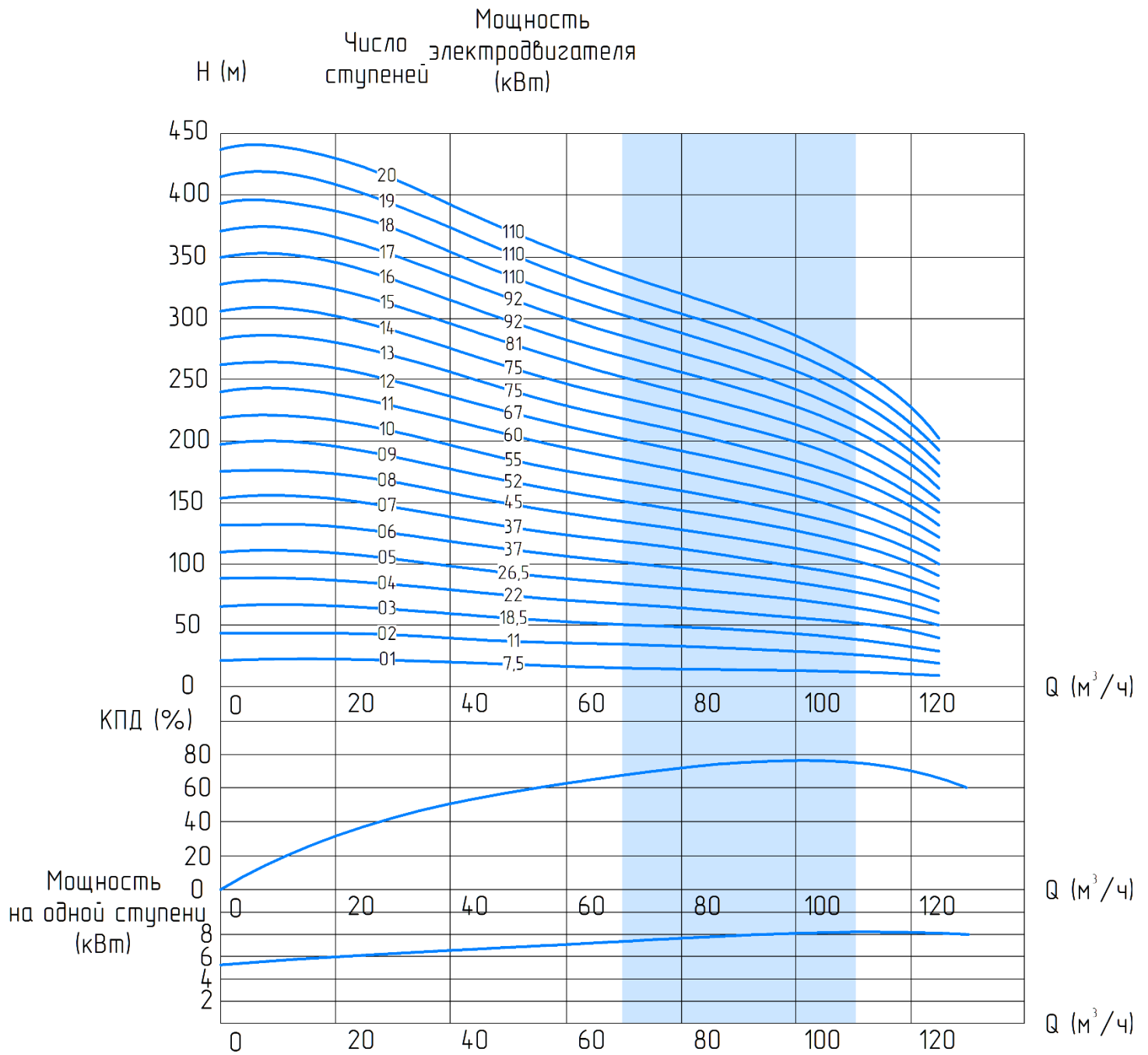



# JETEX C7 SS3 105 производительность 105

Модель насоса	Количество ступеней	Мощность кВт	Ток, А	Подключение, дюйм	Ø насоса, мм	Ø эл/двигателя, мм	Производительность								
							м³/ч	0	20	40	70	90	100	110	125
							л/сек	0	5,6	11,1	19,4	25	27,8	30,6	34,7
JETEX C7 SS3 105	1	7,5	17	5"	172	95	Напор, м	22	21	20	17	15	14	13	10
JETEX C7 SS3 105	1	7,5	17,2	5"	172	142		22	21	20	17	15	14	13	10
JETEX C7 SS3 105	2	11	23,7	5"	172	142		44	43	39	33	30	28	26	20
JETEX C7 SS3 105	3	18,5	41,8	5"	172	142		65	64	59	50	45	43	39	30
JETEX C7 SS3 105	4	22	48,5	5"	172	142		87	86	78	67	61	57	52	40
JETEX C7 SS3 105	4	22	46,3	5"	172	172		87	86	78	67	61	57	52	40
JETEX C7 SS3 105	5	26,5	56,4	5"	172	142		109	107	98	84	76	71	65	50
JETEX C7 SS3 105	5	26,5	55,1	5"	172	172		109	107	98	84	76	71	65	50
JETEX C7 SS3 105	6	37	79,7	5"	172	142		131	129	117	100	91	85	78	61
JETEX C7 SS3 105	6	37	74,3	5"	172	172		131	129	117	100	91	85	78	61
JETEX C7 SS3 105	6	37	76,1	5"	172	192		131	129	117	100	91	85	78	61
JETEX C7 SS3 105	7	37	79,7	5"	172	142		153	150	137	117	106	100	91	71
JETEX C7 SS3 105	7	37	74,3	5"	172	172		153	150	137	117	106	100	91	71
JETEX C7 SS3 105	7	37	76,1	5"	172	192		153	150	137	117	106	100	91	71
JETEX C7 SS3 105	8	45	96,9	5"	172	142		175	171	157	134	121	114	104	81
JETEX C7 SS3 105	8	45	90,3	5"	172	172		175	171	157	134	121	114	104	81
JETEX C7 SS3 105	8	45	92,6	5"	172	192		175	171	157	134	121	114	104	81
JETEX C7 SS3 105	9	52	105,6	5"	172	172		196	193	176	151	136	128	117	91
JETEX C7 SS3 105	9	52	105,7	5"	172	192		196	193	176	151	136	128	117	91
JETEX C7 SS3 105	10	55	112,9	5"	172	172		218	214	196	167	152	142	130	101
JETEX C7 SS3 105	10	55	113,2	5"	172	192		218	214	196	167	152	142	130	101
JETEX C7 SS3 105	11	60	123,3	5"	172	172		240	236	215	184	167	157	143	111
JETEX C7 SS3 105	11	60	122,0	5"	172	192		240	236	215	184	167	157	143	111
JETEX C7 SS3 105	12	67	137,7	5"	172	172		262	257	235	201	182	171	156	121
JETEX C7 SS3 105	12	67	137,8	5"	172	192		262	257	235	201	182	171	156	121
JETEX C7 SS3 105	13	75	154,3	5"	172	192		284	279	255	217	197	185	169	131
JETEX C7 SS3 105	13	75		5"	172	231		284	279	255	217	197	185	169	131
JETEX C7 SS3 105	14	75	154,3	5"	172	192		305	300	274	234	212	199	182	141
JETEX C7 SS3 105	14	75		5"	172	231		305	300	274	234	212	199	182	141
JETEX C7 SS3 105	15	81	166,6	5"	172	192		327	321	294	251	227	214	195	151
JETEX C7 SS3 105	15	81	164,7	5"	172	231		327	321	294	251	227	214	195	151
JETEX C7 SS3 105	16	92	189,2	5"	172	192		349	343	313	268	242	228	208	161
JETEX C7 SS3 105	16	92	184,9	5"	172	231		349	343	313	268	242	228	208	161
JETEX C7 SS3 105	17	92	189,2	5"	172	192		371	364	333	284	258	242	221	171
JETEX C7 SS3 105	17	92	184,9	5"	172	231		371	364	333	284	258	242	221	171
JETEX C7 SS3 105	18	110	223,7	5"	172	192		393	386	352	301	273	256	234	182
JETEX C7 SS3 105	18	110	223,6	5"	172	231		393	386	352	301	273	256	234	182
JETEX C7 SS3 105	19	110	223,7	5"	172	192		415	407	372	318	288	271	247	192
JETEX C7 SS3 105	19	110	223,6	5"	172	231		415	407	372	318	288	271	247	192
JETEX C7 SS3 105	20	110	223,7	5"	172	192		436	429	392	334	303	285	260	202
JETEX C7 SS3 105	20	110	223,6	5"	172	231	436	429	392	334	303	285	260	202	

# JETEX C8 SS3 110 производительность 110

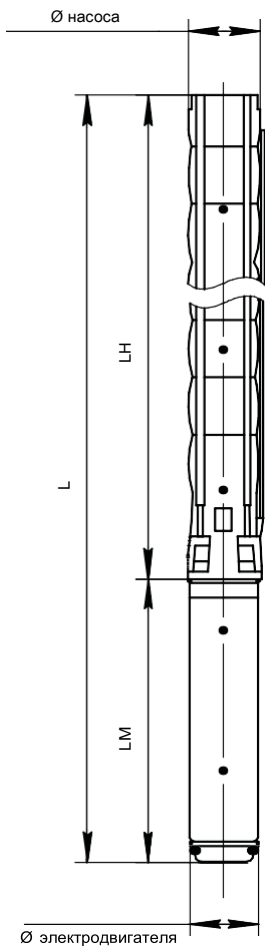

Модель насоса	Количество ступеней	Размеры, мм			$\varnothing$ насоса	$\varnothing$ эл/двигателя	Вес, кг		
		LM	LH	L			эл/двигателя	насоса	всего
JETEX C8 SS3 110	1	795	686	1481	213	95	28,8	32	60,8
JETEX C8 SS3 110	1	678	686	1364	213	142	43,5	32	75,5
JETEX C8 SS3 110	2	911	842	1753	213	142	65	38	103
JETEX C8 SS3 110	3	1006	997	2003	213	142	76	45	121
JETEX C8 SS3 110	3	840	997	1837	213	172	81	45	126
JETEX C8 SS3 110	4	1217	1153	2370	213	142	98	51	149
JETEX C8 SS3 110	4	940	1153	2093	213	172	91	51	142
JETEX C8 SS3 110	4	996	1153	2149	213	192	120	51	171
JETEX C8 SS3 110	5	1247	1309	2556	213	142	103	57	160
JETEX C8 SS3 110	5	980	1309	2289	213	172	103	57	160
JETEX C8 SS3 110	5	1056	1309	2365	213	192	129	57	186
JETEX C8 SS3 110	6	1347	1465	2812	213	142	110	64	174
JETEX C8 SS3 110	6	1060	1465	2525	213	172	113	64	177
JETEX C8 SS3 110	6	1116	1465	2581	213	192	138	64	202
JETEX C8 SS3 110	7	1139	1620	2759	213	172	127	70	197
JETEX C8 SS3 110	7	1201	1620	2821	213	192	152	70	222
JETEX C8 SS3 110	8	1250	1776	3026	213	172	149	76	225
JETEX C8 SS3 110	8	1286	1776	3062	213	192	170	76	246

Модель насоса	Количество ступеней	Размеры, мм			Ø насоса	Ø эл/двигателя	Вес, кг		
		LM	LH	L			эл/двигателя	насоса	всего
JETEX C8 SS3 110	9	1282	1932	3214	213	172	160	83	243
JETEX C8 SS3 110	9	1341	1932	3273	213	192	185	83	268
JETEX C8 SS3 110	10	1366	2087	3453	213	192	186	89	275
JETEX C8 SS3 110	10	1250	2087	3337	213	231	200	89	289
JETEX C8 SS3 110	11	1391	2243	3634	213	192	195	95	290
JETEX C8 SS3 110	11	1310	2243	3553	213	231	228	95	323
JETEX C8 SS3 110	12	1417	2399	3870	213	192	210	101	311
JETEX C8 SS3 110	12	1370	2399	3769	213	231	256	101	357
JETEX C8 SS3 110	13	1417	2554	4025	213	192	210	108	318
JETEX C8 SS3 110	13	1370	2554	3924	213	231	256	108	364
JETEX C8 SS3 110	14	1601	2710	4314	213	192	235	114	349
JETEX C8 SS3 110	14	1430	2710	4140	213	231	284	114	398
JETEX C8 SS3 110	15	1601	2866	4467	213	192	235	120	355
JETEX C8 SS3 110	15	1430	2866	4296	213	231	284	120	404
JETEX C8 SS3 110	16	1510	3022	4532	213	231	311	127	438
JETEX C8 SS3 110	17	1510	3177	4687	213	231	311	133	444
JETEX C8 SS3 110	18	1510	3333	4843	213	231	311	139	450
JETEX C8 SS3 110	19	1610	3489	5099	213	231	338	145	483
JETEX C8 SS3 110	20	1610	3644	5254	213	231	338	152	490

## Диаграмма производительности

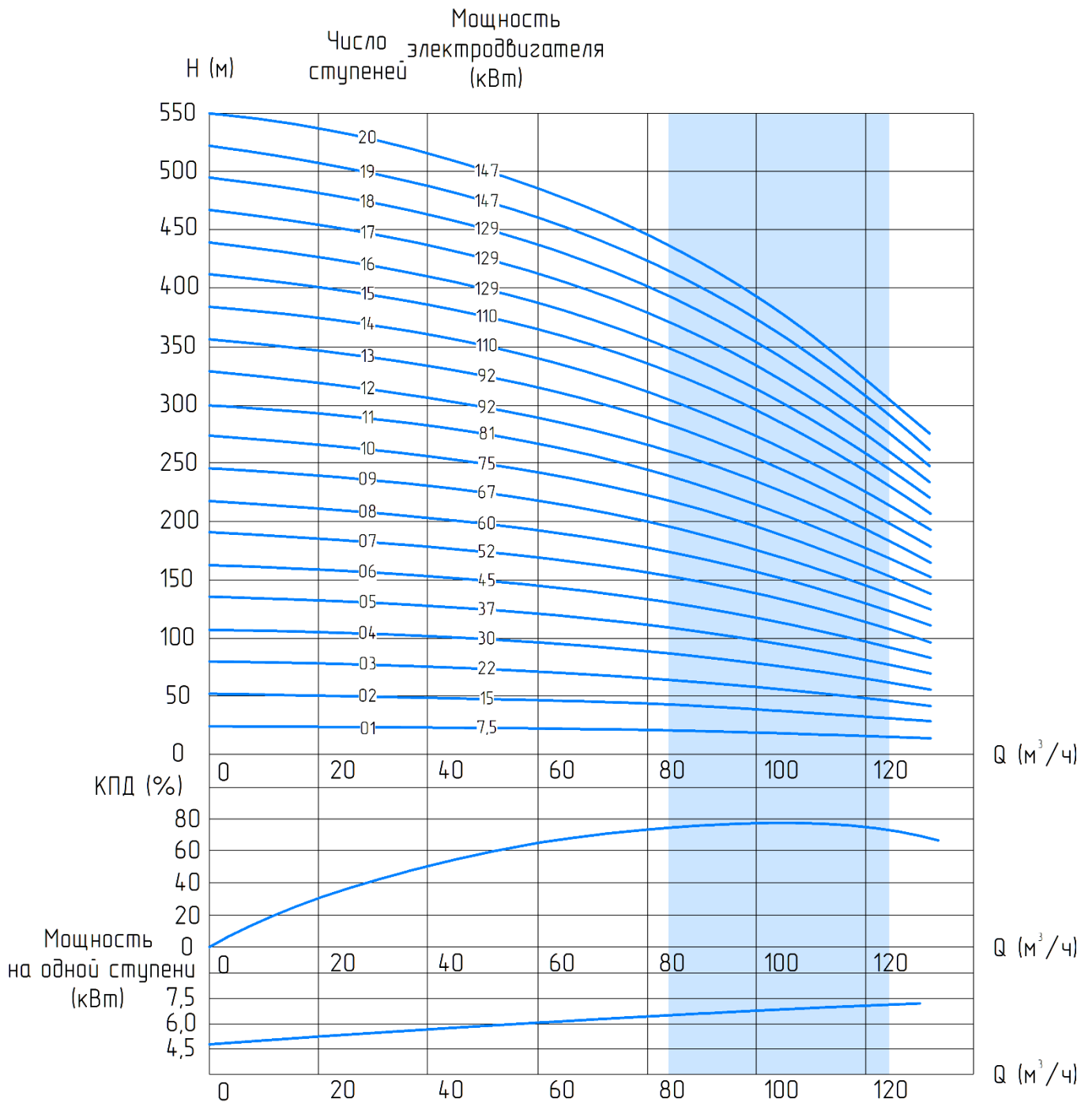

# JETEX C8 SS3 110 производительность 110

Модель насоса	Количество ступеней	Мощность кВт	Ток, А	Подключение, дюйм	Ø насоса, мм	Ø эл/двигателя, мм	Производительность								
							м³/ч	0	70,0	80,0	90,0	100,0	110,0	120,0	130,0
							л/сек	0	19,4	22,2	25,0	27,8	30,6	33,3	36,1
JETEX C8 SS3 110	1	7,5	17	6"	213	95	27	23	22	21	20	18	16	14	
JETEX C8 SS3 110	1	7,5	17,2	6"	213	142	27	23	22	21	20	18	16	14	
JETEX C8 SS3 110	2	15	33,1	6"	213	142	55	45	43	42	39	36	33	28	
JETEX C8 SS3 110	3	22	48,5	6"	213	142	82	68	65	63	59	55	49	43	
JETEX C8 SS3 110	3	22	46,3	6"	213	172	82	68	65	63	59	55	49	43	
JETEX C8 SS3 110	4	30	64,6	6"	213	142	110	90	87	83	79	73	66	57	
JETEX C8 SS3 110	4	30	62,4	6"	213	172	110	90	87	83	79	73	66	57	
JETEX C8 SS3 110	4	30	63,2	6"	213	192	110	90	87	83	79	73	66	57	
JETEX C8 SS3 110	5	37	79,7	6"	213	142	137	113	109	104	98	91	82	71	
JETEX C8 SS3 110	5	37	74,3	6"	213	172	137	113	109	104	98	91	82	71	
JETEX C8 SS3 110	5	37	76,1	6"	213	192	137	113	109	104	98	91	82	71	
JETEX C8 SS3 110	6	45	96,9	6"	213	142	165	135	130	125	118	109	99	85	
JETEX C8 SS3 110	6	45	90,3	6"	213	172	165	135	130	125	118	109	99	85	
JETEX C8 SS3 110	6	45	92,6	6"	213	192	165	135	130	125	118	109	99	85	
JETEX C8 SS3 110	7	52	105,6	6"	213	172	192	158	152	146	138	128	115	99	
JETEX C8 SS3 110	7	52	105,7	6"	213	192	192	158	152	146	138	128	115	99	
JETEX C8 SS3 110	8	60	123,3	6"	213	172	220	180	174	167	158	146	131	114	
JETEX C8 SS3 110	8	60	122,0	6"	213	192	220	180	174	167	158	146	131	114	
JETEX C8 SS3 110	9	67	137,7	6"	213	172	247	203	196	188	177	164	148	128	
JETEX C8 SS3 110	9	67	137,8	6"	213	192	247	203	196	188	177	164	148	128	
JETEX C8 SS3 110	10	75	154,3	6"	213	192	274	225	217	208	197	182	164	142	
JETEX C8 SS3 110	10	75		6"	213	231	274	225	217	208	197	182	164	142	
JETEX C8 SS3 110	11	81	166,6	6"	213	192	302	248	239	229	217	200	181	156	
JETEX C8 SS3 110	11	81	164,7	6"	213	231	302	248	239	229	217	200	181	156	
JETEX C8 SS3 110	12	92	189,2	6"	213	192	329	270	261	250	236	219	197	170	
JETEX C8 SS3 110	12	92	184,9	6"	213	231	329	270	261	250	236	219	197	170	
JETEX C8 SS3 110	13	92	189,2	6"	213	192	357	293	283	271	256	237	214	185	
JETEX C8 SS3 110	13	92	184,9	6"	213	231	357	293	283	271	256	237	214	185	
JETEX C8 SS3 110	14	110	223,7	6"	213	192	384	315	304	292	276	255	230	199	
JETEX C8 SS3 110	14	110	223,6	6"	213	231	384	315	304	292	276	255	230	199	
JETEX C8 SS3 110	15	110	223,7	6"	213	192	412	338	326	313	295	273	247	213	
JETEX C8 SS3 110	15	110	223,7	6"	213	231	412	338	326	313	295	273	247	213	
JETEX C8 SS3 110	16	129	256,3	6"	213	231	439	360	348	333	315	292	263	227	
JETEX C8 SS3 110	17	129	256,3	6"	213	231	466	383	370	354	335	310	279	241	
JETEX C8 SS3 110	18	129	256,3	6"	213	231	494	405	391	375	354	328	296	256	
JETEX C8 SS3 110	19	147	292,1	6"	213	231	521	428	413	396	374	346	312	270	
JETEX C8 SS3 110	20	147	292,1	6"	213	231	549	450	435	417	394	364	329	284	

Напор, м

# JETEX C8 SS3 125 производительность 125

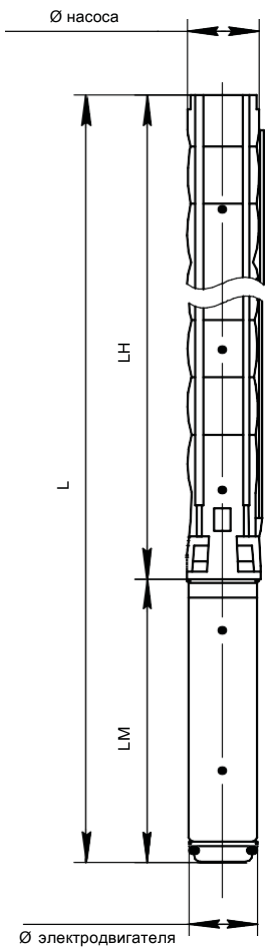

Модель насоса	Количество ступеней	Размеры, мм			$\varnothing$ эл/двигателя	$\varnothing$ насоса	Вес, кг		
		LM	LH	L			эл/двигателя	насоса	всего
JETEX C8 SS3 125	1.B1	758	686	1444	142	213	50	32	82
JETEX C8 SS3 125	1	800	686	1486	142	213	55	32	87
JETEX C8 SS3 125	2.B2	973	842	1815	142	213	72	39	111
JETEX C8 SS3 125	2	1006	842	1848	142	213	76	39	115
JETEX C8 SS3 125	2	840	842	1682	172	213	81	39	120
JETEX C8 SS3 125	3.B2.C1	1106	997	2103	142	213	87	45	132
JETEX C8 SS3 125	3.B2.C1	890	997	1887	172	213	86	45	131
JETEX C8 SS3 125	3.B2	1217	997	2214	142	213	98	45	143
JETEX C8 SS3 125	3.B2	940	997	1937	172	213	91	45	136
JETEX C8 SS3 125	3.B2	996	997	1993	192	213	120	45	165
JETEX C8 SS3 125	3	1247	997	2244	142	213	103	45	148
JETEX C8 SS3 125	3	980	997	1977	172	213	103	45	148
JETEX C8 SS3 125	3	1056	997	2053	192	213	129	45	174
JETEX C8 SS3 125	4.B4	1247	1153	2400	142	213	103	52	155
JETEX C8 SS3 125	4.B4	980	1153	2133	172	213	103	52	155
JETEX C8 SS3 125	4.B4	1056	1153	2209	192	213	129	52	181
JETEX C8 SS3 125	4	1347	1153	2500	142	213	110	52	162
JETEX C8 SS3 125	4	1060	1153	2213	172	213	113	52	165
JETEX C8 SS3 125	4	1116	1153	2269	192	213	138	52	190
JETEX C8 SS3 125	5.B4.C1	1347	1309	2656	142	213	110	58	168
JETEX C8 SS3 125	5.B4.C1	1060	1309	2369	172	213	113	58	171
JETEX C8 SS3 125	5.B4.C1	1116	1309	2425	192	213	138	58	196
JETEX C8 SS3 125	5.B1	1139	1309	248	172	213	127	58	185
JETEX C8 SS3 125	5.B1	1201	1309	2510	192	213	152	58	210
JETEX C8 SS3 125	5	1218	1309	2527	172	213	138	58	196
JETEX C8 SS3 125	5	1286	1309	2595	192	213	170	58	228

# JETEX C8 SS3 125 производительность 125

Модель насоса	Количество ступеней	Размеры, мм			Ø эл/двигателя	Ø насоса	Вес, кг		
		LM	LH	L			эл/двигателя	насоса	всего
JETEX C8 SS3 125	6.B3	1218	1465	2715	172	213	138	65	214
JETEX C8 SS3 125	6.B3	1286	1465	2751	192	213	170	65	235
JETEX C8 SS3 125	6	1282	1465	2747	172	213	160	65	225
JETEX C8 SS3 125	6	1341	1465	2806	192	213	185	65	250
JETEX C8 SS3 125	7	1366	1620	2986	192	213	185	71	257
JETEX C8 SS3 125	7	1250	1620	2870	231	213	200	71	271
JETEX C8 SS3 125	8.B3	1391	1776	3167	192	213	195	78	273
JETEX C8 SS3 125	8.B3	1310	1776	3086	231	213	228	78	306
JETEX C8 SS3 125	8	1471	1776	3247	192	213	210	78	288
JETEX C8 SS3 125	8	1370	1776	3146	231	213	256	78	334
JETEX C8 SS3 125	9.B3	1471	1932	3403	192	213	210	84	294
JETEX C8 SS3 125	9.B3	1370	1932	3302	231	213	256	84	340
JETEX C8 SS3 125	9	1601	1932	3533	192	213	235	84	319
JETEX C8 SS3 125	9	1430	1932	3362	231	213	284	84	368
JETEX C8 SS3 125	10	1601	2087	3688	192	213	235	91	326
JETEX C8 SS3 125	10	1430	2087	3517	231	213	284	91	375
JETEX C8 SS3 125	11.B4	1601	2243	3844	192	213	235	97	332
JETEX C8 SS3 125	11.B4	1430	2243	3673	231	213	284	97	381
JETEX C8 SS3 125	11	1510	2243	3753	231	213	311	97	408
JETEX C8 SS3 125	12	1510	2399	3909	231	213	311	104	415
JETEX C8 SS3 125	13	1610	2554	4164	231	213	338	110	448

## Диаграмма производительности

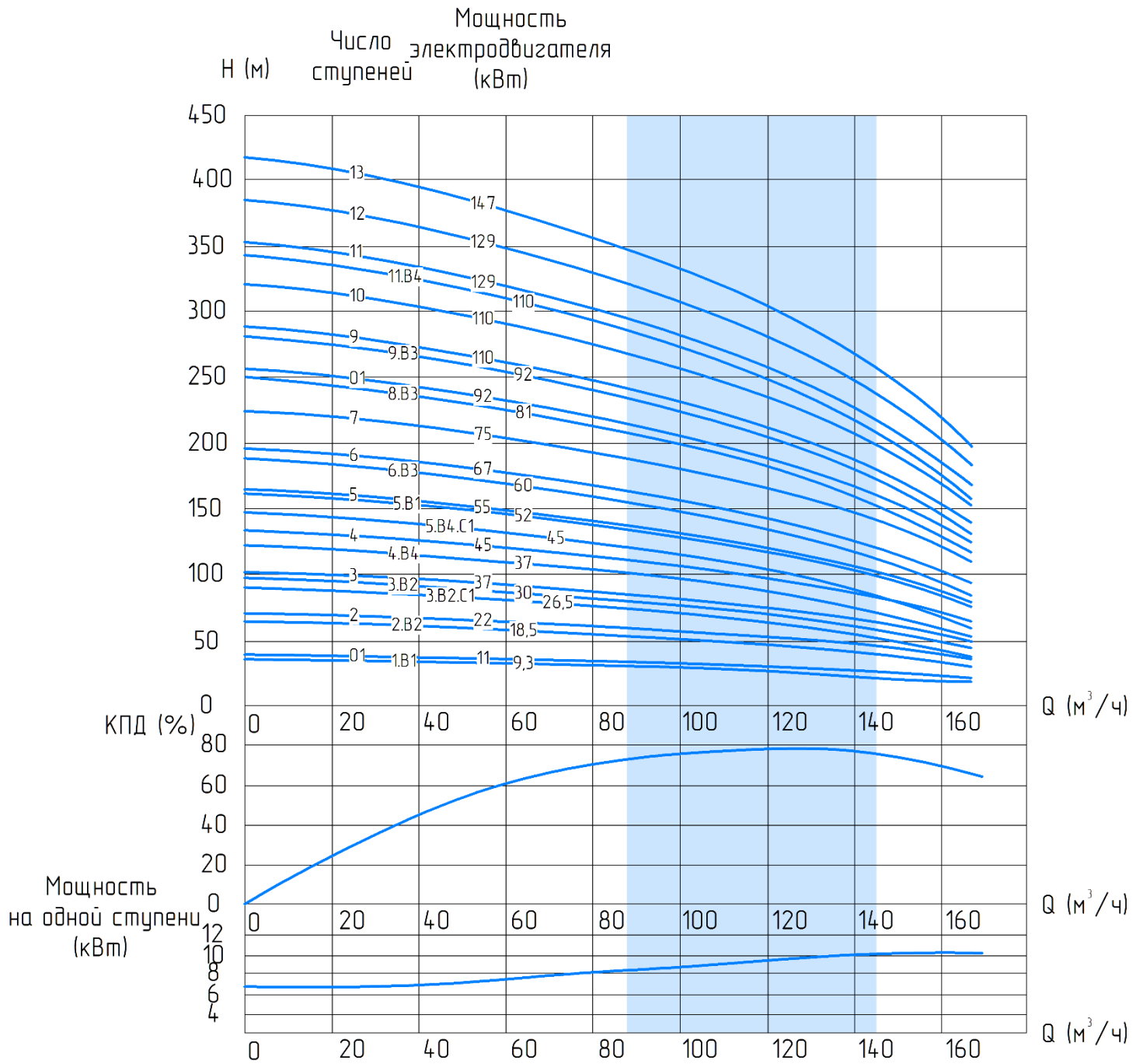



# JETEX C8 SS3 125 производительность 125

Модель насоса	Количество ступеней	Мощность, кВт	Ток, А	Подключение, дюйм	Ø насоса, мм	Ø эл/двигателя, мм	Производительность									
							м³/ч	0	40,0	90,0	120,0	130,0	140,0	150,0	160,0	170,0
							л/сек	0	11,1	25,0	33,3	36,1	38,9	41,7	44,4	47,2
JETEX C8 SS3 125	1.B1	9,3	20,8	6"	213	142	Напор, м	29	27	24	20	19	17	15	13	11
JETEX C8 SS3 125	1	11	23,7	6"	213	142		32	30	26	23	22	20	18	16	14
JETEX C8 SS3 125	2.B2	18,5	41,8	6"	213	142		59	55	47	40	38	34	31	26	21
JETEX C8 SS3 125	2	22	48,5	6"	213	142		64	60	52	46	43	40	37	33	28
JETEX C8 SS3 125	2	22	46,3	6"	213	172		64	60	52	46	43	40	37	33	28
JETEX C8 SS3 125	3.B2.C1	26,5	56,4	6"	213	142		84	79	67	57	53	48	42	36	28
JETEX C8 SS3 125	3.B2.C1	26,5	55,1	6"	213	172		84	79	67	57	53	48	42	36	28
JETEX C8 SS3 125	3.B2	30	64,6	6"	213	142		91	85	73	64	59	55	49	43	35
JETEX C8 SS3 125	3.B2	30	62,4	6"	213	172		91	85	73	64	59	55	49	43	35
JETEX C8 SS3 125	3.B2	30	63,2	6"	213	192		91	85	73	64	59	55	49	43	35
JETEX C8 SS3 125	3	37	79,7	6"	213	142		96	91	79	69	65	60	55	49	42
JETEX C8 SS3 125	3	37	74,3	6"	213	172		96	91	79	69	65	60	55	49	42
JETEX C8 SS3 125	3	37	76,1	6"	213	192		96	91	79	69	65	60	55	49	42
JETEX C8 SS3 125	4.B4	37	79,7	6"	213	142		117	110	94	81	76	69	62	53	43
JETEX C8 SS3 125	4.B4	37	74,3	6"	213	172		117	110	94	81	76	69	62	53	43
JETEX C8 SS3 125	4.B4	37	76,1	6"	213	192		117	110	94	81	76	69	62	53	43
JETEX C8 SS3 125	4	45	96,9	6"	213	142		128	121	105	92	86	80	73	65	56
JETEX C8 SS3 125	4	45	90,3	6"	213	172		128	121	105	92	86	80	73	65	56
JETEX C8 SS3 125	4	45	92,6	6"	213	192		128	121	105	92	86	80	73	65	56
JETEX C8 SS3 125	5.B4.C1	45	96,9	6"	213	142		143	134	114	98	91	83	73	62	49
JETEX C8 SS3 125	5.B4.C1	45	90,3	6"	213	172		143	134	114	98	91	83	73	62	49
JETEX C8 SS3 125	5.B4.C1	45	92,6	6"	213	192		143	134	114	98	91	83	73	62	49
JETEX C8 SS3 125	5.B1	52	105,6	6"	213	172		158	148	128	112	105	98	89	78	66
JETEX C8 SS3 125	5.B1	52	105,7	6"	213	192		158	148	128	112	105	98	89	78	66
JETEX C8 SS3 125	5	55	112,9	6"	213	172		160	151	131	115	108	100	92	81	70
JETEX C8 SS3 125	5	55	113,2	6"	213	192		160	151	131	115	108	100	92	81	70
JETEX C8 SS3 125	6.B3	60		6"	213	172		184	173	149	130	122	112	101	89	74
JETEX C8 SS3 125	6.B3	60	122,0	6"	213	192		184	173	149	130	122	112	101	89	74
JETEX C8 SS3 125	6	67		6"	213	172		192	181	157	138	130	120	110	98	83
JETEX C8 SS3 125	6	67	137,8	6"	213	192		192	181	157	138	130	120	110	98	83
JETEX C8 SS3 125	7	75	154,3	6"	213	192		225	211	183	161	151	140	128	114	97
JETEX C8 SS3 125	7	75		6"	213	231		225	211	183	161	151	140	128	114	97
JETEX C8 SS3 125	8.B3	81	166,6	6"	213	192		249	234	203	177	166	153	139	122	103
JETEX C8 SS3 125	8.B3	81	164,7	6"	213	231		249	234	203	177	166	153	139	122	103
JETEX C8 SS3 125	8	92	189,2	6"	213	192		257	241	210	184	173	161	146	130	111
JETEX C8 SS3 125	8	92	184,9	6"	213	231		257	241	210	184	173	161	146	130	111
JETEX C8 SS3 125	9.B3	92	189,2	6"	213	192		281	264	229	200	187	173	157	139	117
JETEX C8 SS3 125	9.B3	92	184,9	6"	213	231		281	264	229	200	187	173	157	139	117
JETEX C8 SS3 125	9	110	223,7	6"	213	192		289	272	236	207	194	181	165	146	125
JETEX C8 SS3 125	9	110	223,6	6"	213	231		289	272	236	207	194	181	165	146	125
JETEX C8 SS3 125	10	110	223,7	6"	213	192		321	302	262	230	216	201	183	163	139
JETEX C8 SS3 125	10	110	223,6	6"	213	231		321	302	262	230	216	201	183	163	139
JETEX C8 SS3 125	11.B4	110	223,7	6"	213	192		343	322	279	243	228	211	191	168	142
JETEX C8 SS3 125	11.B4	110	223,6	6"	213	231		343	322	279	243	228	211	191	168	142
JETEX C8 SS3 125	11	129	256,3	6"	213	231		353	332	288	253	238	222	201	179	153
JETEX C8 SS3 125	12	129	256,3	6"	213	231		385	362	315	275	259	241	220	195	167
JETEX C8 SS3 125	13	147	292,1	6"	213	231		417	392	341	298	281	261	238	211	181

# JETEX C8 SS3 160 производительность 160

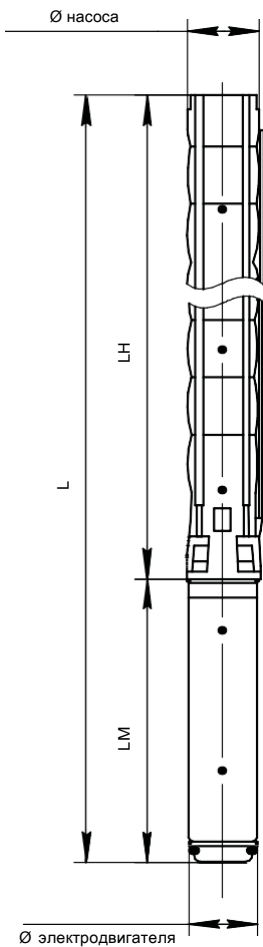

Модель насоса	Количество ступеней	Размеры, мм			Ø эл/двигателя	Ø насоса	Вес, кг		
		LM	LH	L			эл/двигателя	насоса	всего
JETEX C8 SS3 160	1.C1	758	686	1444	142	226	50	34	84
JETEX C8 SS3 160	1	800	686	1486	142	226	55	34	89
JETEX C8 SS3 160	2.B.C1	973	842	1815	142	226	72	40	112
JETEX C8 SS3 160	2	1006	842	1848	142	226	76	40	116
JETEX C8 SS3 160	2	840	842	1682	172	226	81	40	121
JETEX C8 SS3 160	3.B3	1217	997	2214	142	226	98	47	145
JETEX C8 SS3 160	3.B3	940	997	1937	172	226	91	47	138
JETEX C8 SS3 160	3.B3	996	997	1993	192	226	120	47	167
JETEX C8 SS3 160	3	1247	997	2244	142	226	103	47	150
JETEX C8 SS3 160	3	980	997	1977	172	226	103	47	150
JETEX C8 SS3 160	3	1056	997	2053	192	226	129	47	176
JETEX C8 SS3 160	4.B3.C1	1247	1153	2400	142	226	103	53	156
JETEX C8 SS3 160	4.B3.C1	980	1153	2133	172	226	103	53	156
JETEX C8 SS3 160	4.B3.C1	1056	1153	2209	192	226	129	53	182
JETEX C8 SS3 160	4	1347	1153	2500	142	226	110	53	163
JETEX C8 SS3 160	4	1060	1153	2213	172	226	113	53	166
JETEX C8 SS3 160	4	1116	1153	2269	192	226	138	53	191
JETEX C8 SS3 160	5.B3.C2	1347	1309	2656	142	226	110	60	170
JETEX C8 SS3 160	5.B3.C2	1060	1309	2369	172	226	113	60	173
JETEX C8 SS3 160	5.B3.C2	1116	1309	2425	192	226	138	60	198
JETEX C8 SS3 160	5	1218	1309	2527	172	226	138	60	198
JETEX C8 SS3 160	5	1286	1309	2595	192	226	170	60	230
JETEX C8 SS3 160	6.B5	1250	1465	2715	172	226	149	66	215
JETEX C8 SS3 160	6.B5	1286	1465	2751	192	226	170	66	236
JETEX C8 SS3 160	6	1282	1465	2747	172	226	160	66	226
JETEX C8 SS3 160	6	1341	1465	2806	192	226	185	66	251
JETEX C8 SS3 160	7.B6	1282	1620	2902	172	226	160	73	233
JETEX C8 SS3 160	7.B6	1341	1620	2961	192	226	185	73	258
JETEX C8 SS3 160	7.B3	1366	1620	2986	172	226	186	73	259
JETEX C8 SS3 160	7.B3	1250	1620	2870	192	226	200	73	273
JETEX C8 SS3 160	7.B1	1366	1620	2986	172	226	186	73	259
JETEX C8 SS3 160	7.B1	1250	1620	2870	192	226	200	73	273

# JETEX C8 SS3 160 производительность 160

Модель насоса	Количество ступеней	Размеры, мм			Ø эл/двигателя	Ø насоса	Вес, кг		
		LM	LH	L			эл/двигателя	насоса	всего
JETEX C8 SS3 160	7	1391	1620	3011	192	226	195	73	268
JETEX C8 SS3 160	7	1310	1620	2930	231	226	228	73	301
JETEX C8 SS3 160	8.B8	1391	1776	3167	192	226	195	79	274
JETEX C8 SS3 160	8.B8	1310	1776	3086	231	226	228	79	307
JETEX C8 SS3 160	8.B4	1391	1776	3167	192	226	195	79	274
JETEX C8 SS3 160	8.B4	1310	1776	3086	231	226	228	79	307
JETEX C8 SS3 160	8	1471	1776	3247	192	226	210	79	289
JETEX C8 SS3 160	8	1370	1776	3146	231	226	256	79	335
JETEX C8 SS3 160	9.B4	1471	1932	3403	192	226	210	86	296
JETEX C8 SS3 160	9.B4	1370	1932	3302	231	226	256	86	342
JETEX C8 SS3 160	9.B2	1536	1932	3468	192	226	225	86	311
JETEX C8 SS3 160	9	1601	1932	3533	192	226	235	86	321
JETEX C8 SS3 160	9	1430	1932	3362	231	226	254	86	370
JETEX C8 SS3 160	10	1601	2087	3688	192	226	235	92	327
JETEX C8 SS3 160	10	1430	2087	3517	231	226	254	92	376
JETEX C8 SS3 160	11	1510	2243	3753	231	226	311	99	410
JETEX C8 SS3 160	12	1610	2399	4009	231	226	338	105	443
JETEX C8 SS3 160	13	1610	2554	4164	231	226	338	112	450
JETEX C8 SS3 160	14	1740	2710	4450	231	226	370	118	488
JETEX C8 SS3 160	15	1820	2866	4686	231	226	400	124	524
JETEX C8 SS3 160	16	1820	3022	4842	231	226	400	131	531

## Диаграмма производительности

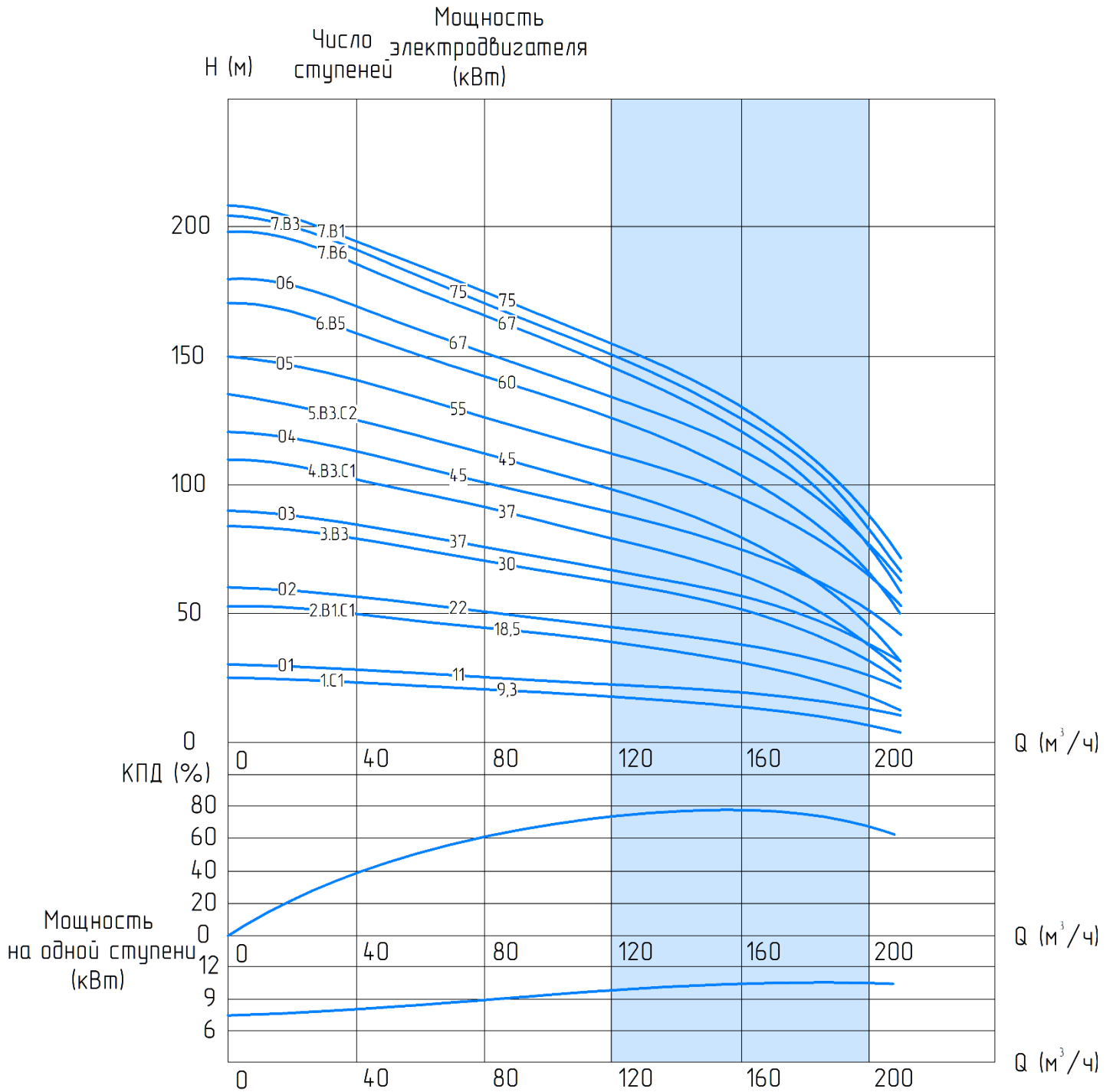

# JETEX C8 SS3 160 производительность 160

Модель насоса	Количество ступеней	Мощность, кВт	Ток, А	Подключение, дюйм	Ø насоса, мм	Ø эл/двигателя, мм	Производительность								
							м³/ч	0	80,0	100,0	120,0	140,0	160,0	180,0	200,0
							л/сек	0	22,2	27,8	33,3	38,9	44,4	50,0	55,6
JETEX C8 SS3 160	1.C1	9,3	20,8	6"	226	142	Напор, м	25	21	20	19	17	16	14	11
JETEX C8 SS3 160	1	11	23,7	6"	226	142		30	25	20	22	21	19	16	13
JETEX C8 SS3 160	2.B.C1	18,5	41,8	6"	226	142		53	44	41	39	35	31	25	17
JETEX C8 SS3 160	2	22	48,5	6"	226	142		60	50	47	45	41	38	33	26
JETEX C8 SS3 160	2	22	46,3	6"	226	172		60	50	47	45	41	38	33	26
JETEX C8 SS3 160	3.B3	30	64,6	6"	226	142		84	70	66	62	57	51	43	32
JETEX C8 SS3 160	3.B3	30	62,4	6"	226	172		84	70	66	62	57	51	43	32
JETEX C8 SS3 160	3.B3	30	63,2	6"	226	192		84	70	66	62	57	51	43	32
JETEX C8 SS3 160	3	37	79,7	6"	226	142		90	76	72	67	62	57	49	40
JETEX C8 SS3 160	3	37	74,3	6"	226	172		90	76	72	67	62	57	49	40
JETEX C8 SS3 160	3	37	76,1	6"	226	192		90	76	72	67	62	57	49	40
JETEX C8 SS3 160	4.B3.C1	37	79,7	6"	226	142		110	91	85	80	74	65	54	39
JETEX C8 SS3 160	4.B3.C1	37	74,3	6"	226	172		110	91	85	80	74	65	54	39
JETEX C8 SS3 160	4.B3.C1	37	76,1	6"	226	192		110	91	85	80	74	65	54	39
JETEX C8 SS3 160	4	45	96,9	6"	226	142		119	101	95	89	83	75	65	52
JETEX C8 SS3 160	4	45	90,3	6"	226	172		119	101	95	89	83	75	65	52
JETEX C8 SS3 160	4	45	92,6	6"	226	192		119	101	95	89	83	75	65	52
JETEX C8 SS3 160	5.B3.C2	45	96,9	6"	226	142		135	112	105	98	90	80	65	46
JETEX C8 SS3 160	5.B3.C2	45	90,3	6"	226	172		135	112	105	98	90	80	65	46
JETEX C8 SS3 160	5.B3.C2	45	92,9	6"	226	192		135	112	105	98	90	80	65	46
JETEX C8 SS3 160	5	55	112,9	6"	226	172		149	126	119	111	104	94	81	65
JETEX C8 SS3 160	5	55	113,2	6"	226	192		149	126	119	111	104	94	81	65
JETEX C8 SS3 160	6.B5	60	123,3	6"	226	172		172	142	134	125	116	104	87	66
JETEX C8 SS3 160	6.B5	60	122,0	6"	226	192		172	142	134	125	116	104	87	66
JETEX C8 SS3 160	6	67	137,7	6"	226	172		179	151	142	134	124	113	98	78
JETEX C8 SS3 160	6	67	137,8	6"	226	192		179	151	142	134	124	113	98	78
JETEX C8 SS3 160	7.B6	67	137,7	6"	226	172		199	166	155	146	135	121	102	77
JETEX C8 SS3 160	7.B6	67	137,8	6"	226	192		199	166	155	146	135	121	102	77
JETEX C8 SS3 160	7.B3	75	150,7	6"	226	172		204	171	161	151	140	126	108	84
JETEX C8 SS3 160	7.B3	75	154,3	6"	226	192		204	171	161	151	140	126	108	84
JETEX C8 SS3 160	7.B1	75	150,7	6"	226	172		208	175	164	154	143	130	112	89
JETEX C8 SS3 160	7.B1	75	154,3	6"	226	192		208	175	164	154	143	130	112	89

# JETEX C8 SS3 160 производительность 160

Диаграмма производительности

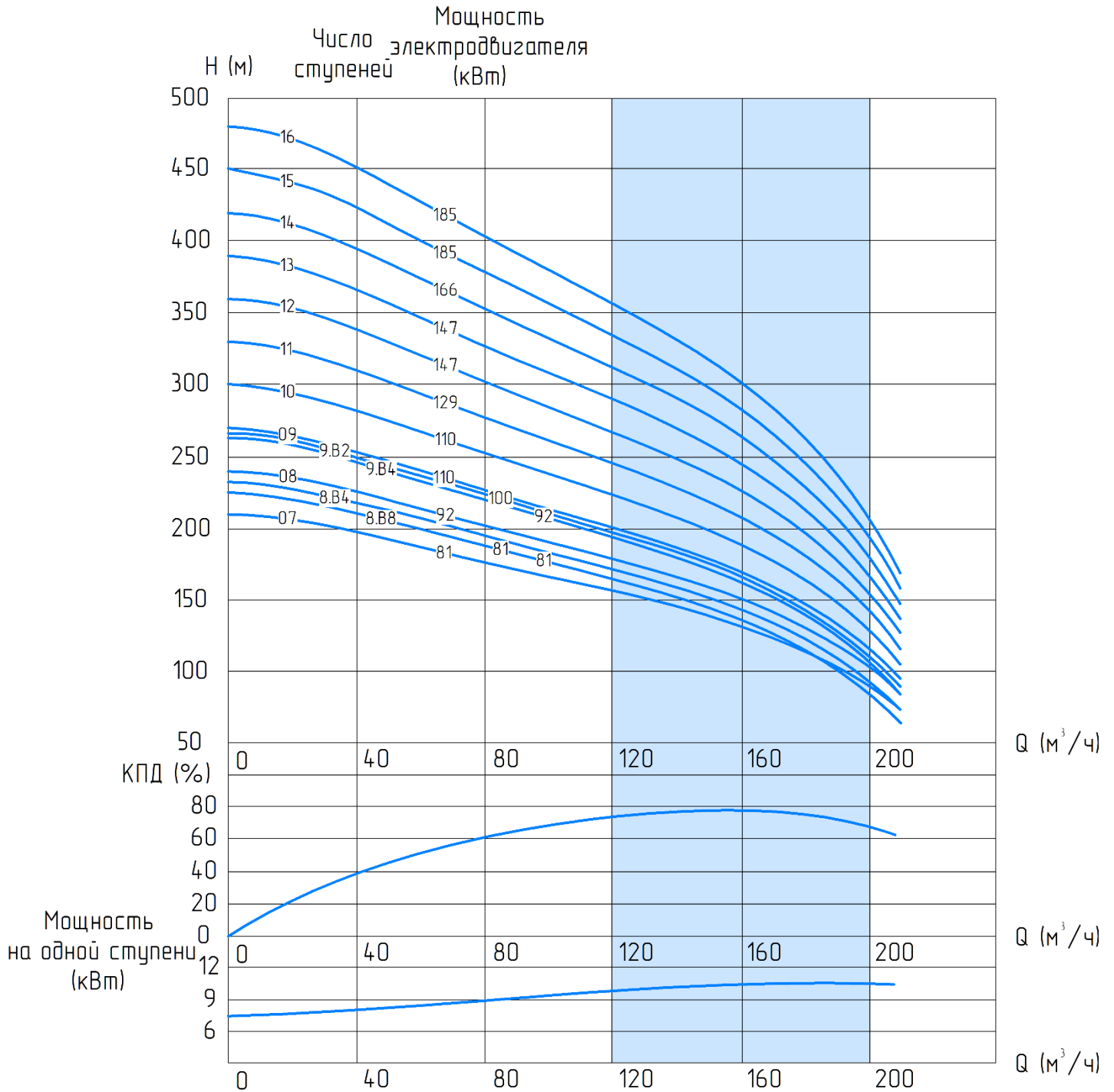

# JETEX C8 SS3 160 производительность 160

Модель насоса	Количество ступеней	Мощность кВт	Ток, А	Подключение, дюйм	Ø насоса, мм	Ø эл/двигателя, мм	Производительность								
							м³/ч	0	80,0	100,0	120,0	140,0	160,0	180,0	200,0
							л/сек	0	22,2	27,8	33,3	38,9	44,4	50,0	55,6
JETEX C8 SS3 160	7	81	166,6	6"	226	192	Напор, м	210	177	261	156	145	132	104	91
JETEX C8 SS3 160	7	81	164,7	6"	226	231		210	177	261	156	145	132	104	91
JETEX C8 SS3 160	8.B8	81	166,6	6"	226	192		225	187	284	165	152	136	100	93
JETEX C8 SS3 160	8.B8	81	164,7	6"	226	231		225	187	284	165	152	136	100	93
JETEX C8 SS3 160	8.B4	81	166,6	6"	226	192		232	195	308	171	159	143	108	84
JETEX C8 SS3 160	8.B4	81	164,7	6"	226	231		232	195	308	171	159	143	108	84
JETEX C8 SS3 160	8	92	189,2	6"	226	192		239	202	332	178	166	151	120	103
JETEX C8 SS3 160	8	92	184,9	6"	226	231		239	202	332	178	166	151	120	103
JETEX C8 SS3 160	9.B4	92	189,2	6"	226	192		262	220	356	194	180	162	140	107
JETEX C8 SS3 160	9.B4	92	184,9	6"	226	231		262	220	356	194	180	162	140	107
JETEX C8 SS3 160	9.B2	100	200,8	6"	226	192		267	223	166	197	183	166	142	110
JETEX C8 SS3 160	9	110	223,7	6"	226	192		272	227	176	200	187	170	148	117
JETEX C8 SS3 160	9	110	223,6	6"	226	231		272	227	176	200	187	170	148	117
JETEX C8 SS3 160	10	110	223,7	6"	226	192		301	252	183	223	207	188	162	128
JETEX C8 SS3 160	10	110	223,6	6"	226	231		301	252	183	223	207	188	162	128
JETEX C8 SS3 160	11	129	256,3	6"	226	231		329	277	190	245	228	207	182	143
JETEX C8 SS3 160	12	147	292,1	6"	226	231		362	303	206	267	249	226	193	155
JETEX C8 SS3 160	13	147	292,1	6"	226	231		393	328	210	290	270	245	213	167
JETEX C8 SS3 160	14	166	333,7	6"	226	231		424	353	213	312	290	264	225	181
JETEX C8 SS3 160	15	185	371,8	6"	226	231		452	378	237	334	311	283	243	193
JETEX C8 SS3 160	16	185	371,8	6"	226	231	479	403	379	356	332	302	260	210	

# JETEX C10 SS3 210 производительность 210

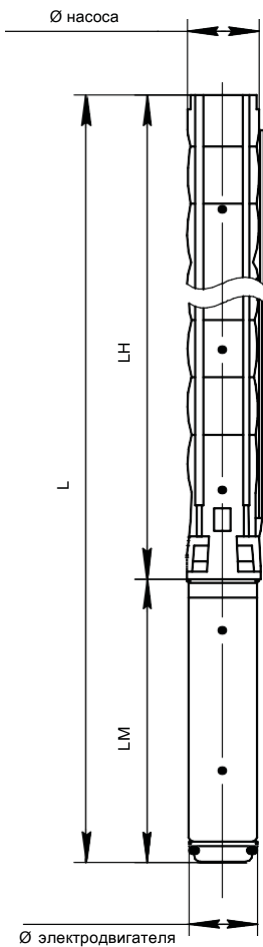

Модель насоса	Количество ступеней	Размеры, мм			Ø эл/двигателя	Ø насоса	Вес, кг		
		LM	LH	L			эл/двигателя	насоса	всего
JETEX C10 SS3 210	1.B1	911	794	1705	142	247	65	44	109
JETEX C10 SS3 210	1	973	794	1767	142	247	72	44	116
JETEX C10 SS3 210	2.B1.C1	1217	970	2187	142	247	98	55	153
JETEX C10 SS3 210	2.B1.C1	940	970	1910	172	247	91	55	146
JETEX C10 SS3 210	2.B1.C1	996	970	1966	192	247	120	55	175
JETEX C10 SS3 210	2.B2	1217	970	2187	142	247	98	55	153
JETEX C10 SS3 210	2.B2	940	970	1910	172	247	91	55	146
JETEX C10 SS3 210	2.B2	996	970	1966	192	247	120	55	175
JETEX C10 SS3 210	2	1247	970	2217	142	247	103	55	158
JETEX C10 SS3 210	2	980	970	1950	172	247	103	55	158
JETEX C10 SS3 210	2	1056	970	2026	192	247	129	55	184
JETEX C10 SS3 210	3.B2.C1	1347	1147	2464	142	247	110	66	176
JETEX C10 SS3 210	3.B2.C1	1060	1147	2207	172	247	113	66	179
JETEX C10 SS3 210	3.B2.C1	116	1147	2263	192	247	138	66	204
JETEX C10 SS3 210	3.B1	1139	1147	2286	172	247	127	66	193
JETEX C10 SS3 210	3.B1	1201	1147	2348	192	247	152	66	218
JETEX C10 SS3 210	3	1218	1147	2365	172	247	138	66	204
JETEX C10 SS3 210	3	1286	1147	2433	192	247	170	66	236
JETEX C10 SS3 210	4.B3.C1	1218	1323	2573	172	247	149	76	225
JETEX C10 SS3 210	4.B3.C1	1286	1323	2609	192	247	170	76	246
JETEX C10 SS3 210	4.B3	1282	1323	2605	172	247	160	76	236
JETEX C10 SS3 210	4.B3	1341	1323	2664	192	247	185	76	261
JETEX C10 SS3 210	4	1366	1323	2689	192	247	186	76	262
JETEX C10 SS3 210	4	1250	1323	2573	231	247	200	76	276



# JETEX C10 SS3 210 производительность 210

Модель насоса	Количество ступеней	Размеры, мм			Ø эл/двигателя	Ø насоса	Вес, кг		
		LM	LH	L			эл/двигателя	насоса	всего
JETEX C10 SS3 210	5.B5	1391	1499	2890	192	247	195	87	282
JETEX C10 SS3 210	5.B5	1310	1499	2809	231	247	228	87	315
JETEX C10 SS3 210	5	1471	1499	2970	192	247	210	87	297
JETEX C10 SS3 210	5	1370	1499	2869	231	247	256	87	343
JETEX C10 SS3 210	6.B5	1536	1675	3211	192	247	225	98	323
JETEX C10 SS3 210	6	1601	1675	3276	192	247	235	98	333
JETEX C10 SS3 210	6	1430	1675	3105	231	247	284	98	382
JETEX C10 SS3 210	7.B6	1601	1851	3452	231	247	235	109	344
JETEX C10 SS3 210	7.B6	1430	1851	3281	231	247	284	109	393
JETEX C10 SS3 210	7	1510	1851	3361	231	247	311	109	420
JETEX C10 SS3 210	8.B5	1510	2028	3538	231	247	311	119	430
JETEX C10 SS3 210	8	1610	2028	3638	231	247	335	119	457
JETEX C10 SS3 210	9.B5	1610	2204	3814	231	247	335	130	468
JETEX C10 SS3 210	9	1740	2204	3944	231	247	370	130	500
JETEX C10 SS3 210	10.B4	1740	2380	41220	231	247	370	141	511
JETEX C10 SS3 210	10	1820	2380	4200	231	247	400	141	541
JETEX C10 SS3 210	11.B4	1820	2556	4376	231	247	400	152	552
JETEX C10 SS3 210	11	1820	2556	4376	231	247	405	152	557
JETEX C10 SS3 210	12	1820	2732	4552	231	247	405	162	567

# JETEX C10 SS3 210 производительность 210

## Диаграмма производительности

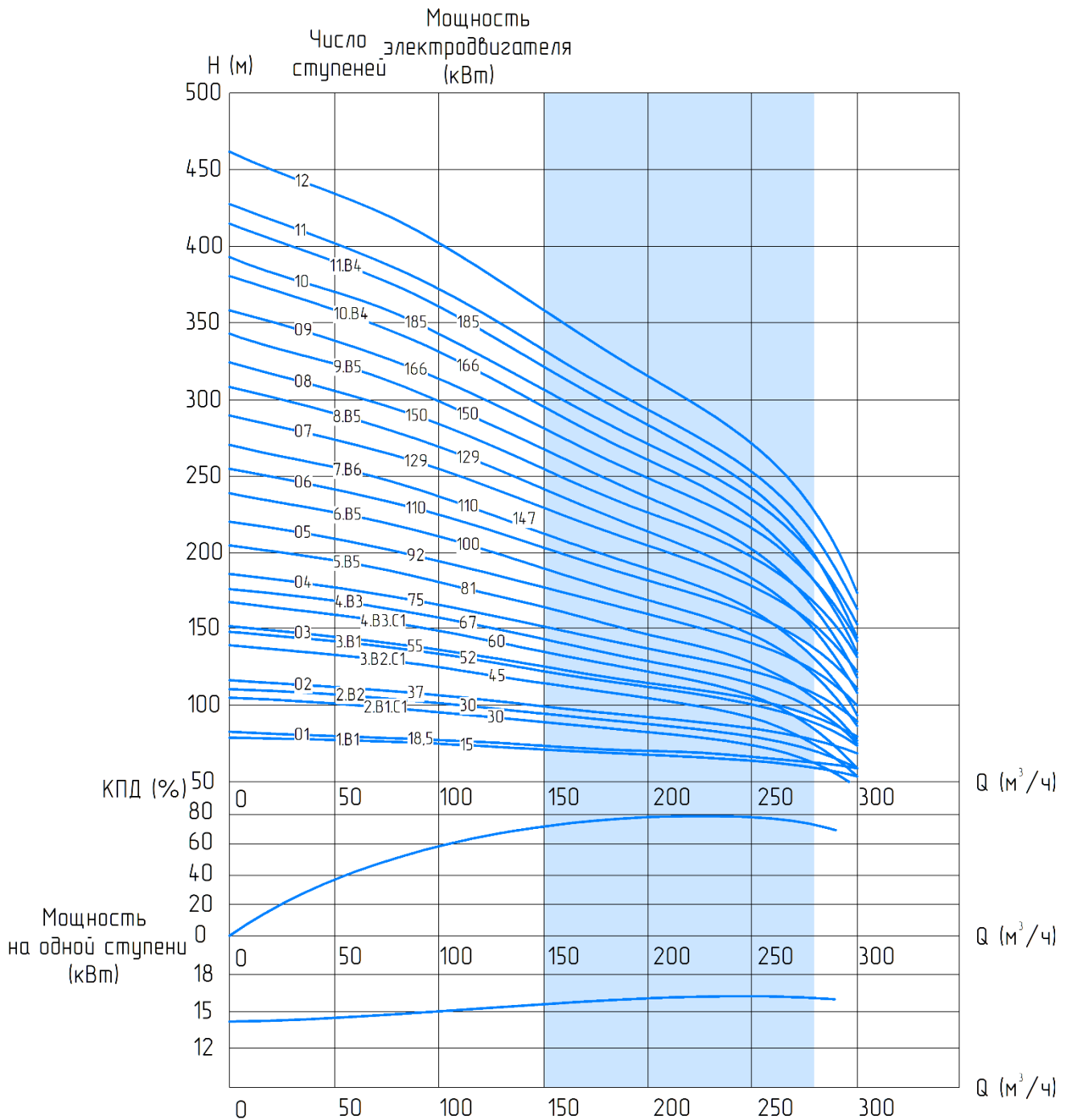

# JETEX C10 SS3 210 производительность 210

Модель насоса	Количество ступеней	Мощность, кВт	Ток, А	Подключение, дюйм	Ø насоса, мм	Ø эл/двигателя, мм	Производительность								
							м³/ч	0	100,0	140,0	180,0	200,0	220,0	240,0	260,0
							л/сек	0	27,8	38,9	50,0	55,6	61,1	66,7	72,2
JETEX C10 SS3 210	1.B1	15	33,1	6"	247	142	Напор, м	35	30	27	24	22	21	19	16
JETEX C10 SS3 210	1	18,5	41,8	6"	247	142		39	33	30	26	25	23	22	20
JETEX C10 SS3 210	2.B1.C1	30	64,6	6"	247	142		64	53	47	42	39	36	32	26
JETEX C10 SS3 210	2.B1.C1	30	62,4	6"	247	172		64	53	47	42	39	36	32	26
JETEX C10 SS3 210	2.B1.C1	30	63,2	6"	247	192		64	53	47	42	39	36	32	26
JETEX C10 SS3 210	2.B2	30	64,6	6"	247	142		70	59	53	47	44	41	38	33
JETEX C10 SS3 210	2.B2	30	62,4	6"	247	172		70	59	53	47	44	41	38	33
JETEX C10 SS3 210	2.B2	30	63,2	6"	247	192		70	59	53	47	44	41	38	33
JETEX C10 SS3 210	2	37	79,7	6"	247	142		77	66	60	53	50	47	44	39
JETEX C10 SS3 210	2	37	74,3	6"	247	172		77	66	60	53	50	47	44	39
JETEX C10 SS3 210	2	37	76,1	6"	247	192		77	66	60	53	50	47	44	39
JETEX C10 SS3 210	3.B2.C1	45	96,9	6"	247	142		102	86	77	68	63	59	53	44
JETEX C10 SS3 210	3.B2.C1	45	90,3	6"	247	172		102	86	77	68	63	59	53	44
JETEX C10 SS3 210	3.B2.C1	45	92,6	6"	247	192		102	86	77	68	63	59	53	44
JETEX C10 SS3 210	3.B1	52	105,6	6"	247	172		112	96	86	77	72	68	62	56
JETEX C10 SS3 210	3.B1	52	105,7	6"	247	192		112	96	86	77	72	68	62	56
JETEX C10 SS3 210	3	55	112,9	6"	247	172		116	99	89	79	75	70	65	59
JETEX C10 SS3 210	3	55	113,2	6"	247	192		116	99	89	79	75	70	65	59
JETEX C10 SS3 210	4.B3.C1	60		6"	247	172		134	113	101	89	83	77	70	58
JETEX C10 SS3 210	4.B3.C1	60	122,0	6"	247	192		134	113	101	89	83	77	70	58
JETEX C10 SS3 210	4.B3	67		6"	247	172		144	122	110	97	91	85	78	69
JETEX C10 SS3 210	4.B3	67	137,8	6"	247	192		144	122	110	97	91	85	78	69
JETEX C10 SS3 210	4	75	154,3	6"	247	192		156	134	121	107	101	95	88	80
JETEX C10 SS3 210	4	75		6"	247	231		156	134	121	107	101	95	88	80
JETEX C10 SS3 210	5.B5	81	166,6	6"	247	192		176	149	133	118	111	103	94	82
JETEX C10 SS3 210	5.B5	81	164,7	6"	247	231		176	149	133	118	111	103	94	82
JETEX C10 SS3 210	5	92	189,2	6"	247	192		193	165	149	132	125	117	109	98
JETEX C10 SS3 210	5	92	184,9	6"	247	231		193	165	149	132	125	117	109	98
JETEX C10 SS3 210	6.B5	100	200,8	6"	247	192		214	182	163	144	136	127	116	102
JETEX C10 SS3 210	6	110	223,7	6"	247	192		232	198	179	159	150	141	131	118
JETEX C10 SS3 210	6	110	223,6	6"	247	231		232	198	179	159	150	141	131	118
JETEX C10 SS3 210	7.B6	110	218,5	6"	247	231		249	211	189	168	158	147	135	118
JETEX C10 SS3 210	7.B6	110	223,6	6"	247	231		249	211	189	168	158	147	135	118
JETEX C10 SS3 210	7	129	256,3	6"	247	231		270	231	208	185	175	164	153	138
JETEX C10 SS3 210	8.B5	129	256,3	6"	247	231		291	248	222	197	185	174	160	141
JETEX C10 SS3 210	8	147	292,1	6"	247	231		309	264	238	212	200	188	174	157
JETEX C10 SS3 210	9.B5	147	292,1	6"	247	231		330	281	252	224	210	197	182	161
JETEX C10 SS3 210	9	166	333,7	6"	247	231		347	297	268	238	225	211	196	177
JETEX C10 SS3 210	10.B4	166	333,7	6"	247	231		372	317	285	253	238	223	206	184
JETEX C10 SS3 210	10	185	371,8	6"	247	231		386	330	298	265	250	235	218	197
JETEX C10 SS3 210	11.B4	185	371,8	6"	247	231		411	350	315	280	263	247	228	203
JETEX C10 SS3 210	11	220	442,2	6"	247	231		425	363	327	291	275	258	240	216
JETEX C10 SS3 210	12	220	442,2	6"	247	231		463	396	357	318	300	282	262	236

# ЭЛЕКТРОДВИГАТЕЛИ ПОГРУЖНЫЕ ДЛЯ СКВАЖИННЫХ НАСОСОВ СЕРИИ МС 6, 7, 8, 10 ДЮЙМОВ



- Перематываемые электродвигатели до 185 кВт.
- Охлаждение перекачиваемой водой.
- Высокая эффективность электродвигателя обеспечивает экономию при эксплуатации.
- Фланцы выполнены в соответствии со стандартом NEMA.
- Вал из нержавеющей стали.
- Напряжение 380 В, 50 Гц ( $\pm 10\%$ ).
- Возможность регулировки оборотов электродвигателя с помощью частотного преобразователя (в диапазоне 30–50 Гц).
- Возможность работы с плавным пуском.
- Направление вращения по часовой стрелке и против часовой стрелки.
- Электродвигатели могут работать в горизонтальном положении.
- Опционально электродвигатели могут быть изготовлены из материалов с высокой коррозионной стойкостью (AISI 304 - AISI 316 - Дуплекс - Бронза).
- Максимальная температура перекачиваемой воды 50 °С.



Усиленные подшипники могут выдерживать высокие упорные нагрузки, обеспечивают вращения в обе стороны.



Радиальные композитные подшипники смазываются перекачиваемой водой за счет наличия смазочных канавок.



Высокоточные хромированные втулки радиальных подшипников позволяют облегчить вращение ротора.



Торцевое уплотнение обладает повышенной стойкостью к воздействию песка и обеспечивает электродвигателю степень защиты IP68. На всех электродвигателях МС стандартно применяются торцевые уплотнения, которые препятствуют попаданию песка и других частиц внутрь электродвигателя и обеспечивают длительный срок службы подшипников.



Сальник силового кабеля.  
Подключение силового кабеля к электродвигателю осуществляется с помощью сальника. Силовые кабели легко заменяются.



Предохранительный клапан обеспечивает баланс давления внутри электродвигателя. Когда давление увеличивается, клапан выбрасывает воду из электродвигателя. Когда давление падает, клапан пропускает воду внутрь электродвигателя.



Датчик температуры PT100 обеспечивает контроль над температурой электродвигателя. Может быть установлен в штатное место в корпус верхнего подшипника.



Верхнее упорное кольцо с канавками обеспечивает безопасные условия работы электродвигателя, поглощая упорные нагрузки.



Кабельные соединения предотвращают попадание воды внутрь электродвигателя через кабель и соединительные части силовых кабелей с помощью специально разработанных кабельных уплотнений.



Регулировочный винт.  
Стандартную высоту вала можно точно отрегулировать с помощью регулировочного винта.



Мембрана компенсирует объемное расширение при нагревании и охлаждении электродвигателя.



Пескозащитный сальник помогает предотвратить попадание песка через торцевое уплотнение внутрь двигателя.

## Расшифровка условного обозначения

JETEX MC 10 110

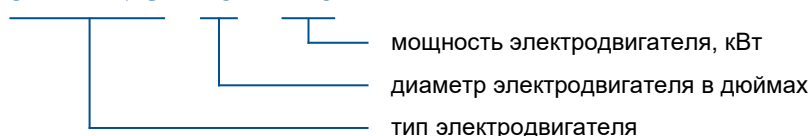

## Список деталей

№	Наименование	Материал	
1	Статор		
1.1	Провод обмотки	Полиэтилен + полиамид	PE2 - PA
1.2	Пластины статора	Магнитный уплотнитель	M350
1.3	Корпус статора	Нержавеющая сталь	AISI 306
2	Ротор		
2.1	Втулка вала	Сталь St 37 (покрытый CrNi)	1.0254
2.2	Кольцо балансировочное	Сталь St 39	1.0254
2.3	Медное кольцо	Медь	
3	Радиальный подшипник	Карбон	
4	Корпус верхнего подшипника	Чугун серый	GG20-24
5	Втулка	Бронза	
6	Пескозащитный сальник	Каучук	NBR, EPDM
7	Винт с шестигранной головкой	Нержавеющая сталь	INOX
8	Медное кольцо	Медь	
9	Уплотнение крышки	Нержавеющая сталь	AISI 420
10	Торцевое уплотнение	Керамический углерод	
11	Шпонка	Нержавеющая сталь	AISI 420
12	Упорный подшипник	Углерод, пропитанный сурьмой	
13	Стопорное кольцо	Сталь St 39	1.0256
14	Шпилька	Нержавеющая сталь	INOX
15	Корпус нижнего подшипника	Чугун серый	GG20-22
16	Держатель опорного подшипника	Чугун серый	GG20-22
17	Держатель шарикоподшипника	Сталь St 39	1.0256
18	Упорный шарикоподшипник	Нержавеющая сталь	INOX
19	Подшипниковая подушка	Нержавеющая сталь	AISI 422
20	Резиновое кольцо	Каучук	NBR 72
21	Корпус упорного подшипника	Чугун серый	GG22
22	Медное кольцо	Медь	
23	Гайка	Нержавеющая сталь	INOX
24	Винт	Нержавеющая сталь	INOX
25	Мембрана	Каучук	NBR, EPDM
26	Корпус мембраны	Чугун серый	GG24
27	Винты с шестигранной головкой	Нержавеющая сталь	INOX
28	Предохранительный клапан	Бронза	
29	Резиновое кольцо	Каучук	NBR 72
30	Уплотнитель кабеля	Каучук	NBR
31	Крышка уплотнителя кабеля	Нержавеющая сталь	AISI 306
32	Гайка	Нержавеющая сталь	INOX
33	Заглушка (3/8")	Бронза	
34	Штифт шарикоподшипника	Нержавеющая сталь	INOX

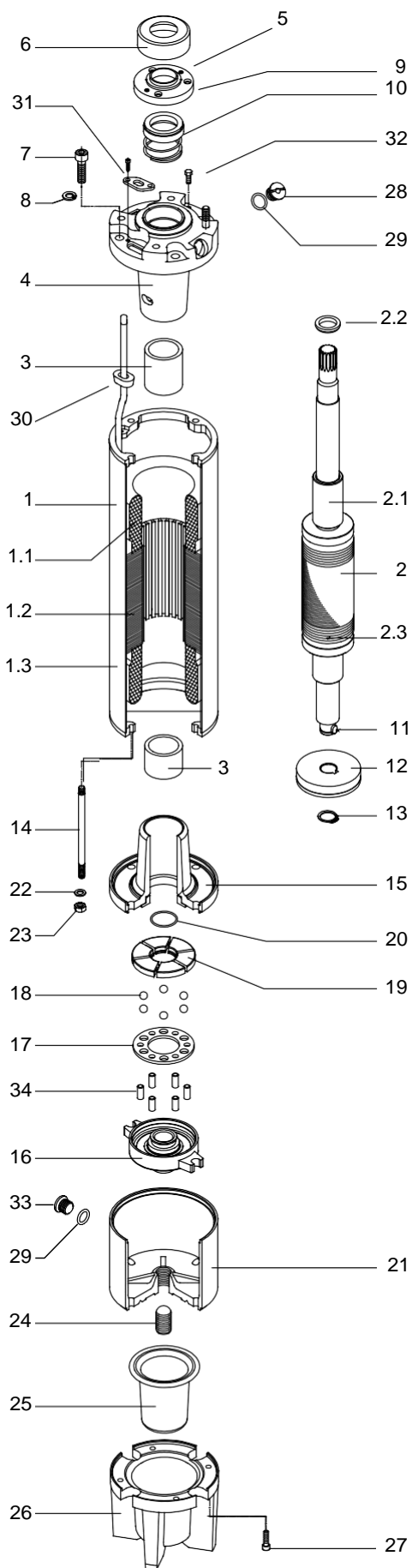



# Характеристики электродвигателей

Модель двигателя	Диаметр	Мощность, кВт	Прямой		Звезда/треугольник		Нагрузка, кН	Пуск, пусков/ч	Длина, мм	Вес, кг
			мм <sup>2</sup>	η	мм <sup>2</sup>	η				
MC 6/4	6"	4	3×2,5	1	3×2,5	2	20	20	649	40
MC 6/5.5	6"	5,5	3×2,5	1	3×2,5	2	20	20	678	43,5
MC 6/7.5	6"	7,5	3×2,5	1	3×2,5	2	20	20	758	50
MC 6/9.3	6"	9,3	3×2,5	1	3×2,5	2	20	20	800	55
MC 6/11	6"	11	3×4	1	3×2,5	2	20	20	851	60
MC 6/13	6"	13	3×4	1	3×2,5	2	20	20	911	65
MC 6/15	6"	15	3×4	1	3×2,5	2	20	20	973	72
MC 6/18,5	6"	18,5	3×6	1	3×4	2	20	20	1006	76
MC 6/22	6"	22	3×6	1	3×4	2	20	20	1106	87
MC 6/26,5	6"	26,5	3×10	1	3×6	2	26,5	15	1217	98
MC 6/30	6"	30	3×16	1	3×6	2	26,5	15	1247	103
MC 6/37	6"	37	3×16	1	3×10	2	26,5	15	1347	110
MC 6/45	6"	45	3×16	1	3×10	2	26,5	15	1347	110
MC 7/22	7"	22	3×6	1	3×4	2	45	17	890	86
MC 7/26,5	7"	26,5	3×10	1	3×6	2	45	17	940	91
MC 7/30	7"	30	3×16	1	3×6	2	45	17	980	103
MC 7/37	7"	37	3×16	1	3×6	2	45	17	1060	113
MC 7/45	7"	45	3×16	1	3×10	2	45	17	1139	127
MC 7/52	7"	52	3×16	1	3×10	2	45	17	1218	138
MC 7/55	7"	55	3×16	1	3×10	2	45	17	1250	138
MC 7/60	7"	60	3×16	1	3×10	2	45	17	1250	149
MC 7/67	7"	67	3×16	1	3×10	2	45	17	1282	160
MC 8/30	8"	30	3×16	1	3×10	2	45	15	1056	129
MC 8/37	8"	37	3×16	1	3×10	2	45	15	1116	138
MC 8/45	8"	45	3×16	1	3×10	2	45	15	1201	152
MC 8/52	8"	52	3×16	1	3×10	2	45	15	1286	170
MC 8/55	8"	55	3×16	1	3×10	2	45	15	1286	170
MC 8/60	8"	60	3×16	1	3×10	2	45	15	1341	185
MC 8/67	8"	67	3×16	1	3×10	2	45	15	1366	186
MC 8/75	8"	75	3×25	1	3×16	2	45	15	1391	195
MC 8/81	8"	81	3×25	1	3×16	2	55	15	1471	210
MC 8/92	8"	92	3×25	1	3×16	2	55	10	1536	212
MC 8/110	8"	110	3×35	1	3×25	2	55	10	1601	235
MC 10/81	10"	81	3×25	1	3×16	2	75	10	1370	256
MC 10/92	10"	92	3×25	1	3×16	2	75	10	1430	284
MC 10/110	10"	110	3×35	1	3×25	2	75	10	1510	311
MC 10/129	10"	129	3×35	1	3×25	2	75	10	1610	338
MC 10/147	10"	147	3×35	1	3×25	2	75	10	1740	370
MC 10/166	10"	166	3×35	1	3×35	2	75	10	1820	400
MC 10/185	10"	185			3×35	2	75	10	1820	405
MC 10/220	10"	220			3×35	2	75	10	1820	405

# Размеры электродвигателя по стандарту NEMA, мм

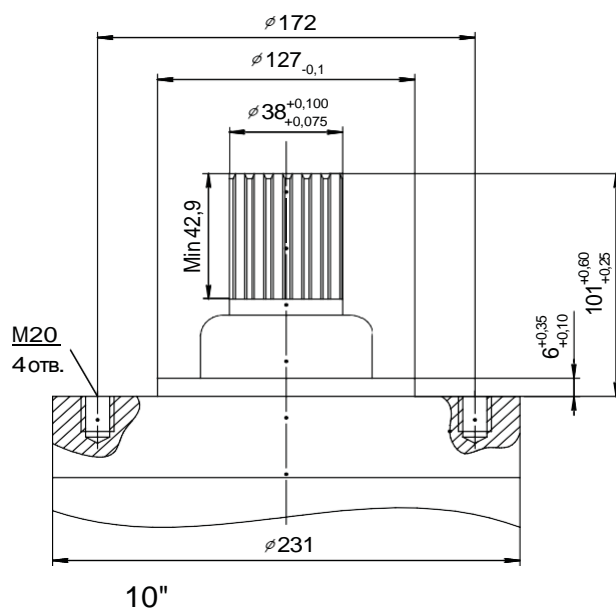
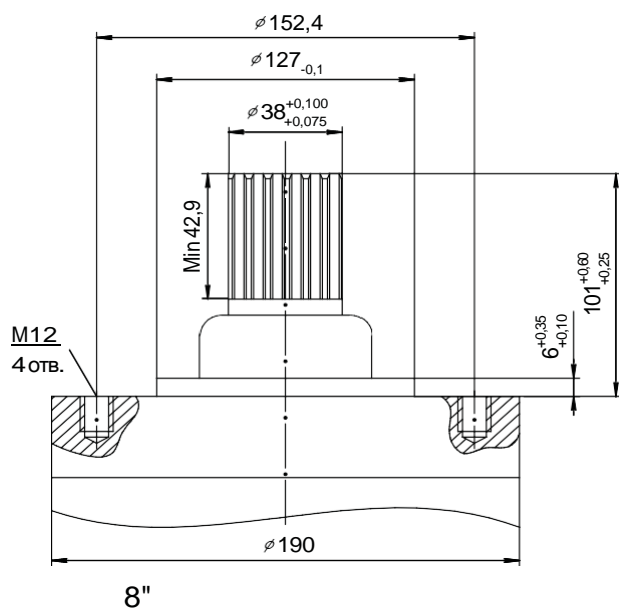
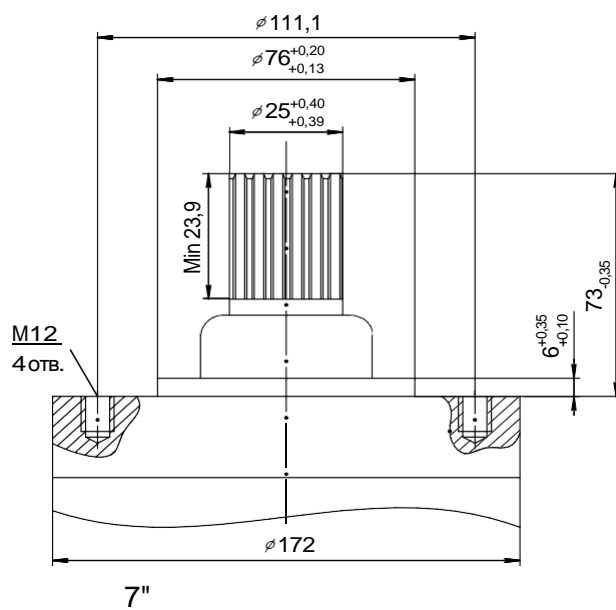
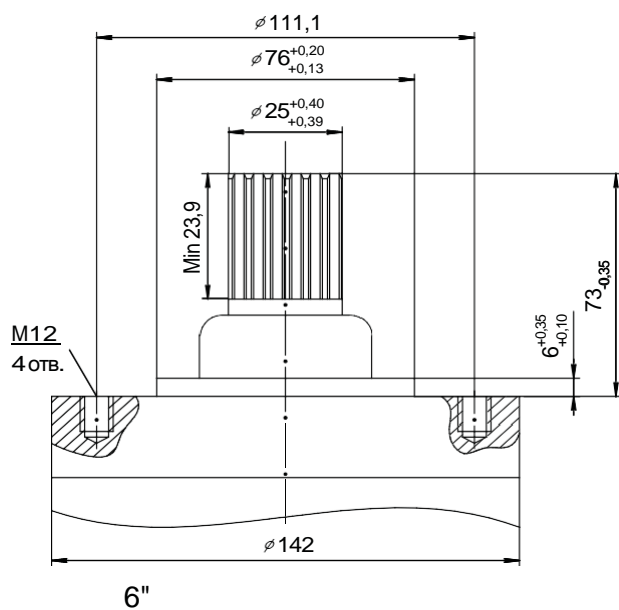

# Погружные электродвигатели 6"

Мощность электродвигателя: 4—45 кВт

Осевая нагрузка: 4—22 кВт=20 кН  
27—45 кВт=26,5 кН

Наружный диаметр: 142 мм

Стандарт соединения: 6" NEMA

Модель двигателя	Мощность, кВт	Осевая нагрузка, кН	Напряжение, В	nN, об/мин	IN, А	IA, А	Эффективная нагрузка, %			Cos φ, %		
							50	75	100	50	75	100
МС 6/4	4	20	380	2770	10,2	39,4	67	71	71	63	71	84
			400	2785	9,8	37,8	68	72	72	59	67	82
			415	2795	9,5	36,9	68	72	72	58	66	81
МС 6/5.5	5,5	20	380	2780	13,3	52,7	70	73	75	63	71	84
			400	2795	12,8	50,6	71	74	76	59	67	82
			415	2805	12,3	48,7	72	75	77	58	66	81
МС 6/7.5	7,5	20	380	2790	17,2	66,4	77	79	79	63	71	84
			400	2805	16,5	63,8	79	80	80	59	67	82
			415	2815	16,1	62,2	79	80	80	58	66	81
МС 6/9.3	9,3	20	380	2850	20,8	80,3	80	81	81	63	71	84
			400	2855	20,2	78,1	80	81	81	59	67	82
			415	2865	19,5	75,3	81	82	82	58	66	81
МС 6/11	11	20	380	2810	23,7	91,6	81	82	82	67	75	86
			400	2825	22,8	88	82	83	83	63	71	84
			415	2835	22,2	85,9	82	83	83	61	69	83
МС 6/13	13	20	380	2820	28,7	110,9	80	81	81	65	73	85
			400	2835	27,6	106,6	81	82	82	61	69	83
			415	2845	26,6	102,7	82	83	83	59	67	82
МС 6/15	15	20	380	2850	33,1	127,9	80	81	81	65	73	85
			400	2855	32,2	124,5	80	81	81	61	69	83
			415	2865	31	120	81	82	82	59	67	82
МС 6/18,5	18,5	20	380	2850	41,8	161,6	80	81	81	61	69	83
			400	2865	40,2	155,4	81	82	82	58	66	81
			415	2875	38,8	149,8	82	83	83	57	65	80
МС 6/22	22	20	380	2860	48,5	187,6	81	82	82	63	71	84
			400	2875	46,7	180,3	82	83	83	59	67	82
			415	2885	45	173,9	83	84	84	58	66	81
МС 6/26,5	26,5	26,5	380	2870	56,4	217,9	83	84	84	65	73	85
			400	2885	54,9	212	83	84	84	61	69	83
			415	2895	52,9	204,4	84	85	85	59	67	82
МС 6/30	30	26,5	380	2880	64,6	249,7	82	83	83	65	73	85
			400	2895	62,1	240	83	84	84	61	69	83
			415	2905	59,9	231,4	84	85	85	59	67	82
МС 6/37	37	26,5	380	2890	79,7	315,6	80	81	83	65	73	85
			400	2905	76,7	303,3	81	82	84	61	69	83
			415	2915	74,7	288,8	83	84	84	59	67	82
МС 6/45	45	26,5	380	2890	96,9	374,7	82	81	83	65	73	85
			400	2905	93,2	360,2	81	82	84	61	69	83
			415	2915	87,7	339	83	84	84	59	67	85

# Погружные электродвигатели 7"

Мощность электродвигателя: 22—67 кВт

Осевая нагрузка: 45 кН

Наружный диаметр: 172 мм

Стандарт соединения: 6" NEMA

Модель двигателя	Мощность, кВт	Осевая нагрузка, кН	Напряжение, В	nN, об/мин	IN, А	IA, А	Эффективная нагрузка, %			Cos φ, %		
							50	75	100	50	75	100
МС 7/22	22	45	380	2880	46,3	235	83	84	84	76	82	86
			400	2900	44,5	225	82	84	85	75	81	85
			415	2910	43,4	219	81	84	85	70	77	83
МС 7/26.5	26,5	45	380	2880	55,1	279	84	85	85	76	82	86
			400	2900	52,9	269	83	85	85	75	81	85
			415	2910	51,6	262	82	85	86	70	77	83
МС 7/30	30	45	380	2880	62,4	312	85	86	85	66	82	86
			400	2900	59,2	300	84	86	86	75	81	85
			415	2910	57,8	294	83	86	87	70	77	83
МС 7/37	37	45	380	2880	74,3	377	85	86	86	78	85	88
			400	2900	72,2	366	84	86	86	75	82	86
			415	2910	70,4	358	83	86	87	71	80	84
МС 7/45	45	45	380	2870	90,3	459	85	86	86	76	84	88
			400	2890	87,8	446	84	86	86	75	83	86
			415	2900	85,7	435	83	86	87	74	80	84
МС 7/52	52	45	380	2860	105,6	537	85	86	86	78	83	87
			400	2880	102,7	522	85	86	86	76	82	85
			415	2890	100,2	509	84	86	87	73	79	83
МС 7/55	55	45	380	2900	112,9	554	85	85	84	76	84	88
			400	2905	109,8	540	84	85	84	75	83	86
			415	2910	107,1	518	83	85	85	74	80	84
МС 7/60	60	45	380	2900	123,3	596	85	85	84	76	84	88
			400	2905	113,9	580	84	85	84	75	83	86
			415	2905	116,9	565	83	85	85	74	80	84
МС 7/67	67	45	380	2900	137,7	666	85	85	84	76	84	88
			400	2905	133,9	647	84	85	84	75	83	86
			415	2905	130,5	631	83	85	85	74	80	84

# Погружные электродвигатели 8"

Мощность электродвигателя: 30—110 кВт

Осевая нагрузка: 30—75 кВт=45 кН  
81—110 кВт=55 кН

Наружный диаметр: 192 мм

Стандарт соединения: 8" NEMA

Модель двигателя	Мощность, кВт	Осевая нагрузка, кН	Напряжение, В	nN, об/мин	IN, А	IA, А	Эффективная нагрузка, %			Cos φ, %		
							50	75	100	50	75	100
MC 8/30	30	45	380	2850	63,2	239	82	83	83	73	78	87
			400	2865	60,7	229	83	84	84	67	74	85
			415	2875	59,2	223	83	84	84	65	73	84
MC 8/37	37	45	380	2860	76,1	287	84	85	85	73	78	87
			400	2875	73,1	276	85	86	86	67	74	85
			415	2885	72,2	269	85	86	86	65	73	84
MC 8/45	45	45	380	2860	92,6	349	84	85	85	73	78	87
			400	2875	89	336	85	86	86	67	74	85
			415	2885	86,8	327	85	86	86	65	73	84
MC 8/52	52	45	380	2850	105,7	399	84	85	85	75	81	88
			400	2865	101,6	383	85	86	86	70	76	86
			415	2875	99,1	374	85	86	86	67	74	85
MC 8/55	55	45	380	2850	113,2	427	83	84	84	75	81	88
			400	2865	110	415	83	84	84	70	76	86
			415	2875	106,0	400	84	85	85	67	74	85
MC 8/60	60	45	380	2850	122	460	85	86	86	73	78	87
			400	2865	118,6	447	85	86	86	67	74	85
			415	2875	115,7	436	85	86	86	65	73	84
MC 8/67	67	45	380	2850	137,8	520	84	85	85	73	78	87
			400	2865	132,4	499	85	86	86	67	74	85
			415	2875	129,2	487	85	86	86	65	73	84
MC 8/75	75	45	380	2850	154,3	582	86	87	87	75	81	88
			400	2865	148,3	559	84	85	85	70	76	86
			415	2875	144,6	545	84	85	85	67	74	85
MC 8/81	81	55	380	2855	166,6	629	84	85	85	73	78	87
			400	2860	160,1	604	85	86	86	67	74	85
			415	2865	156,2	589	85	86	86	65	73	84
MC 8/92	92	55	380	2820	189,2	714	84	85	85	73	78	87
			400	2835	181,9	686	85	86	86	67	74	85
			415	2850	177,4	669	85	86	86	65	73	84
MC 8/110	110	55	380	2940	223,5	844	84	85	85	72	78	88
			400	2950	212,5	802	85	86	86	67	74	87
			415	2955	204,8	773	85	86	86	65	73	87

# Погружные электродвигатели 10"

Мощность электродвигателя: 81—220 кВт

Осевая нагрузка: 75 кН

Наружный диаметр: 231 мм

Стандарт соединения: 8" NEMA

Модель двигателя	Мощность, кВт	Осевая нагрузка, кН	Напряжение, В	nN, об/мин	IN, А	IA, А	Эффективная нагрузка, %			Cos φ, %		
							50	75	100	50	75	100
МС 10/81	81	75	380	2880	164,7	615	84	85	85	76	81	88
			400	2895	158,3	590	85	86	86	72	77	86
			415	2905	152,6	569	86	87	87	69	75	85
МС 10/92	92	75	380	2890	184,9	690	85	86	86	76	81	88
			400	2905	179,8	671	85	86	86	72	77	86
			415	2915	175,3	654	85	86	86	69	75	85
МС 10/110	110	75	380	2890	223,6	835	85	86	86	74	80	87
			400	2905	217,5	811	85	86	86	69	75	85
			415	2915	212,1	791	85	86	86	66	73	84
МС 10/129	129	75	380	2910	256,3	957	86	87	87	76	81	88
			400	2925	246,3	919	87	88	88	72	77	86
			415	2935	240,2	896	87	88	88	69	75	85
МС 10/147	147	75	380	2900	292,1	1090	86	87	87	76	81	88
			400	2915	283,9	1059	86	87	87	72	77	86
			415	2925	273,7	1020	87	88	88	69	75	85
МС 10/166	166	75	380	2890	333,7	1245	85	86	86	76	81	88
			400	2905	320,6	1196	86	87	87	72	77	86
			415	2915	312,7	1165	86	87	87	69	75	85
МС 10/185	185	75	380	2895	371,8	1388	85	86	86	76	81	88
			400	2905	361,5	1348	85	86	86	72	77	86
			415	2915	348,4	1299	86	87	87	69	75	85
МС 10/220	220	75	380	2895	442,2	1651	86	87	87	76	81	88
			400	2905	429,9	1604	85	86	86	72	77	86
			415	2915	414,4	1546	85	86	86	69	75	85

## Защитный кожух

Чтобы обеспечить необходимую скорость обтекания двигателя для его охлаждения, необходимо погружные насосы оснащать охлаждающим кожухом.

Охлаждение погружных электродвигателей обеспечивается потоком воды. Скорость и объем потока воды вокруг электродвигателей имеют жизненно важное значение во время работы. Требуемый расход воды зависит от диаметра и мощности электродвигателя.

Важнейшим фактором для длительной эксплуатации погружных электродвигателей является хорошее охлаждение.

Требуемая скорость потока вокруг электродвигателя приведена в таблице ниже.

Если двигатель установлен в открытом водоеме или диаметр скважины намного больше, чем диаметр электродвигателя, должен использоваться охлаждающий кожух. Охлаждающие кожухи применимы как для вертикальной, так и для горизонтальной установки.

Материал по выбору - оцинкованная или нержавеющая сталь.

Тип электродвигателя	Мощность, кВт	Мин. скорость воды, м/с
6"	5,5—18,5	0,2
	22—37	0,5
7"	22—55	0,2
8"	30—55	0,2
	60—92	0,5
10"	81—220	0,5

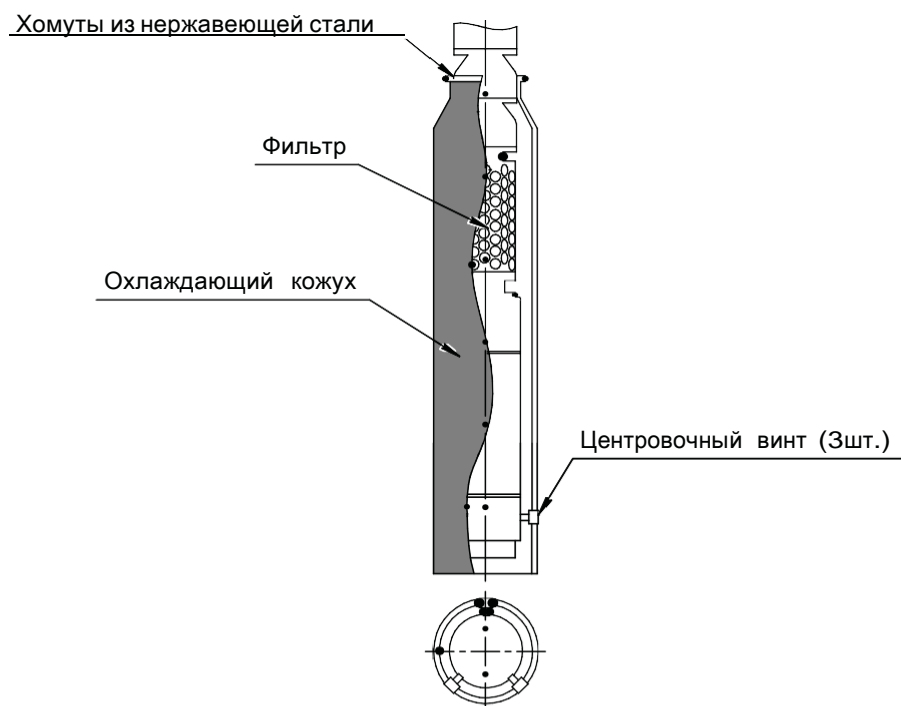

## Подбор кожуха охлаждения

Кожух охлаждения применяется при недостаточном охлаждении электродвигателя насоса. Скорость потока вокруг двигателя должна быть от 0,2 до 3 м/с.

Определить скорость потока можно по следующей формуле:

$$V=(Q/2)/(\pi \times (D^2/4-d^2/4))$$

Для насоса производительность  $Q=3,6 \text{ м}^3/\text{ч}$ , диаметр 0,092 м. Установлен в скважине диаметром 0,112 м.

Скорость потока  $V=3,6/3600/2/3,1415 \times (0,112 \times 0,112/4 - 0,092 \times 0,092/4) = 0,156 \text{ м/с}$ .

Скорость потока получилась меньше минимально требуемых 0,2 м/с, значит, требуется установка кожуха.

Кожух устанавливается на электродвигатель, создавая оптимальный поток для охлаждения двигателя.



Схема установки кожуха на электронасос при несоответствии диаметра насоса диаметру обсадной трубы



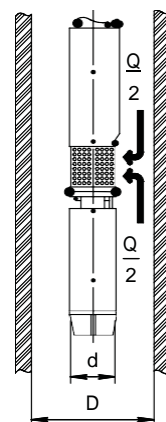
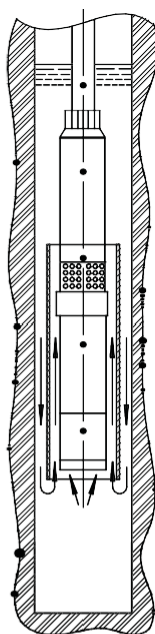

# Щитовое оборудование автоматике и диспетчеризации Jet-CHS

Основное назначение — управление, контроль и электронная защита электродвигателей погружных скважинных насосных агрегатов с возможностью резервирования по питанию (АВР-опция).

## Органы управления и алгоритм работы

Типовое исполнение ЩУ Jet-CHS включает в себя следующую коммутационную, защитную и контрольную аппаратуру:

- Панель управления с графическим экраном и кнопками управления.
- Индикатор состояния «Работа».
- Индикатор состояния «Авария».
- Кнопка «Старт» с подсветкой предназначена для запуска насосного агрегата и индикации работы. При нормальной работе насосных агрегатов кнопка включена, горит индикатор кнопки.
- Ключ переключения режима ручной/автоматический/откл.



Примечание: кнопки «Старт» и «Стоп» имеют индивидуальное назначение на каждый насос. На ЩУ Jet-CHS, управляющего двумя насосами, на лицевой панели будут размещены кнопки «Старт 1 насос», «Стоп 1 насос», «Старт 2 насос», «Стоп 2 насос». Кнопки «Старт 1 насос» и «Стоп 1 насос» управляют насосом № 1, кнопки «Старт 2 насос», «Стоп 2 насос» управляют насосом № 2.

## Алгоритм работы ЩУ Jet-CHS

ЩУ Jet-CHS предназначен для запуска и остановки электродвигателей насосных агрегатов, контроля параметров и состояния сети электроснабжения, а также защиты электродвигателя насосного агрегата от «сухого» хода, перегрузок и короткого замыкания питающей линии. ЩУ Jet-CHS предназначен для использования в двух режимах — ручном и автоматическом.

При использовании в автоматическом режиме ЩУ Jet-CHS контролирует (при подключении соответствующих датчиков) уровень воды в скважине (при подключенном поплавковом датчике) и давление в напорной трубе либо уровень воды в накопительном баке (при подключенном реле давления либо поплавковом датчике соответственно). При низком уровне воды в скважине, превышении давления в напорном коллекторе либо критичном заполнении резервуара ЩУ Jet-CHS отключает насосные агрегаты во избежание возникновения «сухого» хода насосов, перелива воды из резервуара и т.п.

При использовании в ручном режиме ЩУ Jet-CHS не контролирует внешние управляющие цепи (поплавковые выключатели, реле давления и т.д.), насосные агрегаты запускаются и останавливаются вручную нажатием соответствующих кнопок.

**ВАЖНО!** При нажатии кнопки «Стоп» происходит остановка насосного агрегата вне зависимости от состояния подключенных датчиков. Для работы ЩУ Jet-CHS в автоматическом режиме необходимо перевести переключатель режимов в положение «авт.» и нажать кнопку «Старт» соответствующего насосного агрегата.

Технические данные	ЩУ Jet-CHS
Мощность подключаемых насосов	0,75—185 кВт
Количество	до 2
Тип пуска	прямой, комбинированный (звезда/треугольник), плавный пуск
Сетевое напряжение	~ 3 фазы, 380 В, 50 Гц
Электронная защита	контроль фаз, чередование фаз, асимметрия тока, повышенное напряжение, пониженное напряжение
Степень защиты и исполнение	IP54, навесное исполнение, УХЛ4
Количество и тип подключаемых датчиков	<ul style="list-style-type: none"><li>• 1 вход, Pt100/Pt1000</li><li>• 1 вход, реле температуры/Датчик РТС</li><li>• 1 дискретный вход реле давления</li></ul>
Количество выводных дискретных сигналов	<ul style="list-style-type: none"><li>• 1 дискретный контакт Н.О. предупреждения</li><li>• 1 дискретный перекидной контакт</li></ul>
Климатическое исполнение	Внутри помещения: при t° от +5 до +55 °С Уличное: при использовании совместно с термокожухом ЩУ 109

## Работа с частотным преобразователем

При выборе частотного регулирования следует помнить, что наибольший эффект от применения частотного регулирования достигается в системах с динамической составляющей. В системах со статической составляющей использование частотного регулирования может привести к значительному снижению КПД насоса, но позволяет уменьшить объем перекачиваемой жидкости и снизить возникновение гидроударов.

При работе с частотным регулированием важно обеспечить надежное охлаждение двигателя за счет снижения производительности насоса не менее чем на 20 % от номинальной. Также рекомендуется использовать термодатчик для отключения двигателя при перегреве, при большой длине кабеля между насосом и частотным преобразователем требуется установить выходные фильтры. Для предотвращения недостаточного охлаждения при использовании частотного регулирования требуется установить в системе гидроаккумулятор. Скорость потока вокруг электродвигателя должна быть не менее 0,15 м/с. Если поток воды меньше этого значения, следует установить кожух охлаждения.

При работе погружных двигателей с преобразователем частоты и устройством плавного пуска необходимо принять меры предосторожности для защиты устройства от перепада напряжения.

При применении частотных преобразователей и устройства плавного пуска увеличивается срок службы электродвигателя. При использовании частотного преобразователя электродвигатель может работать в пределах от 30 до 50 Гц.

## Подбор кабеля

При подключении насоса используйте водонепроницаемые кабели с учетом способа установки и места эксплуатации. При выборе кабеля обращайте внимание на номинальный ток. Если рабочий ток двигателя на 10 % меньше номинального, то кабель может быть на 10 % длиннее указанного в таблице. Большее сечение кабеля обеспечивает уменьшение потерь. При применении пуска «звезда/треугольник» длина кабеля может быть увеличена в 1,73 раза.

## Прямой пуск

кВт	Размеры кабеля, мм											
	3×1,5	3×2,5	3×4	3×6	3×10	3×16	3×25	3×35	3×50	3×70	3×95	3×120
4	65	108	172	258	431	689						
5,5	48	80	129	193	322	515						
7,5	38	64	102	153	256	409	639					
9,3		52	83	125	209	334	522	730				
11		45	72	109	181	289	452	633				
13			61	92	153	245	383	536	765			
15			52	79	131	210	327	458	655			
18,5					106	170	266	372	531	744		
22					90	145	226	316	452	633		
26,5					76	122	190	266	380	532	722	
30					67	107	168	235	336	470	638	
37						89	139	195	279	390	529	548
45							115	160	229	321	434	476
52								139	198	278	377	450
55								131	187	262	356	411
60								120	172	241	326	368
67									154	215	292	329
75									132	192	261	305
81									127	178	242	269
92										157	213	249
110											182	230
129											155	196
147												171
166												
185												

## Звезда/Треугольник

кВт	Размеры кабеля, мм										
	3×1,5	3×2,5	3×4	3×6	3×10	3×16	3×25	3×35	3×50	3×70	3×95
4	97	161	258	388	646						
5,5	72	121	193	290	483	773					
7,5	57	96	153	230	383	613	958				
9,3	47	78	125	188	313	501	783				
11	41	68	109	163	271	434	678	949			
13	34	57	92	138	230	367	574	803	1148		
15	29	49	79	118	196	314	491	688	982		
18,5		40	64	96	159	255	398	558	797	949	
22			54	81	136	217	339	475	678	798	
26,5			46	68	114	182	285	399	570	705	
30				60	101	161	252	352	503	585	794
37					84	134	209	293	418	481	653
45					69	110	172	241	344	416	565
52					59	95	149	208	297	394	534
55						90	141	197	281	361	490
60						82	129	180	258	323	439
67						74	115	162	231	289	392
75							103	144	206	267	363
81							95	134	191	235	319
92								118	168	201	273
110								101	144	172	233
129									123	152	207
147										145	196
166										136	184
185											164
220											

## Размеры кабеля

Тип кабеля, мм <sup>2</sup>	Толщина, мм (t)	Ширина, мм (w)	Диаметр, мм (d)
3×2,5	6,4±0,2	15,0±0,3	3,6
3×4	7,1±0,5	16,5±0,5	4,1
3×6	8,0±0,5	18,3±0,5	4,6
3×10	8,8±0,5	21,8±0,5	6
3×16	10,5±0,5	25,4±0,5	7
3×25	12,0±0,5	33,0±0,5	9
3×35	13,5±1,0	34,5±1,0	10,1

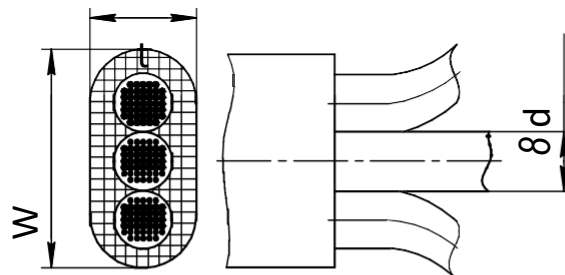

## Термоусаживаемые соединительные муфты

Термоусаживаемые соединительные муфты предназначены для соединения трех- и четырехжильных кабелей с пластмассовой и резиновой изоляцией на напряжение до 1 кВ, работающих в воде и в условиях повышенной влажности.

Муфта представляет собой набор материалов, состоящий из соединителей под опрессовку для сращивания жил, среднестенных термоусаживаемых трубок производства компании ЗМ для восстановления изоляции по жилам, специальной мастики (только для кабелей с пластмассовой изоляцией) и термоусаживаемого кожуха для восстановления общей оболочки кабеля в месте соединения. Все трубки имеют термоплавкий клеевой слой, равномерно нанесенный по всей внутренней поверхности, который обеспечивает полную герметичность соединения. Муфты могут быть использованы на трех-, четырехжильном кабеле в диапазоне сечений от 1,5 до 35 мм<sup>2</sup>.

### Таблица выбора соединительных муфт серии GPS\*

Название муфты		Количество жил кабеля	Сечения
Для кабеля с пластмассовой изоляцией	Для кабеля с резиновой изоляцией		
91-HS-1P3	91-HS-1R3	3	1,5–2,5 мм <sup>2</sup>
91-HS-2P3	91-HS-2R3	3	4-6 мм <sup>2</sup>
91-HS-3P3	91-HS-3R3	3	10 мм <sup>2</sup>
91-HS-4P3	91-HS-4R3	3	16 мм <sup>2</sup>
91-HS-5P3	91-HS-5R3	3	25 мм <sup>2</sup>
91-HS-6P3	91-HS-6R3	3	35 мм <sup>2</sup>
91-HS-1P4	91-HS-1R4	4	1,5–2,5 мм <sup>2</sup>
91-HS-2P4	91-HS-2R4	4	4-6 мм <sup>2</sup>
91-HS-3P4	91-HS-3R4	4	10 мм <sup>2</sup>
91-HS-4P4	91-HS-4R4	4	16 мм <sup>2</sup>
91-HS-5P4	91-HS-5R4	4	25 мм <sup>2</sup>
91-HS-6P4	91-HS-6R4	4	35 мм <sup>2</sup>

1. Разделить кабель согласно размерам, указанным в таблице.
2. Зачистить оболочку с обеих сторон кабеля на расстояние E, как указано на рисунке.
3. Надвинуть термоусаживаемую трубку-кожух на одну из сторон кабеля.
4. Надвинуть на жилы кабеля изолирующие трубки.
5. Соединить жилы кабеля соединителями под опрессовку.
6. Надвинуть и усадить изолирующие трубки поверх соединителей.
7. Надвинуть и усадить термоусаживаемую трубку-кожух.

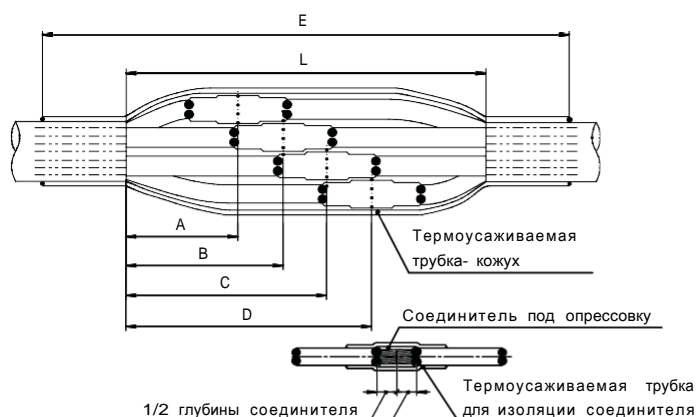

## Заливные соединительные муфты

Заливные соединительные муфты серии 91-NBA предназначены для соединения одножильных, двухжильных, трехжильных, четырехжильных и пятижильных кабелей с ПВХ/СПЭ. Применяемый с муфтой электротехнический полиуретановый компаунд Scotchcast 470 является гидрофобным и не растворяется в воде, что позволяет использовать муфту для соединения кабеля КВВ, ВПП, который впоследствии эксплуатируется под водой.

Комплект муфты не содержит контактных соединителей для жил кабеля. Для соединения жил рекомендуется использовать гильзы под опрессовку.

Параметры муфт серии 91-NBA:

Наименование изделия	Диаметр оболочки кабеля, мм		Диаметр оболочки кабеля, мм	Диаметр оболочки кабеля, мм
	Минимальный	Максимальный		
91-NBA 0	10	16	4×1,5—4×4 5×1,5—5×2,5	148
91-NBA 1	10	22	4×1,5—4×10 5×1,5—5×6	178
91-NBA 2	12	25	4×6—4×16 5×2,5—5×10	230
91-NBA 3	13	32	4×16—4×25 5×6—5×16	270
91-NBA 4	18	36	4×25—4×50 5×16—5×35	319
91-NBA 5	19	45	4×50—4×95 5×25—5×50	369
91-NBA 6	27	54	4×70—4×120	479
91-NBA 7	29	65	4×120—4×240	643

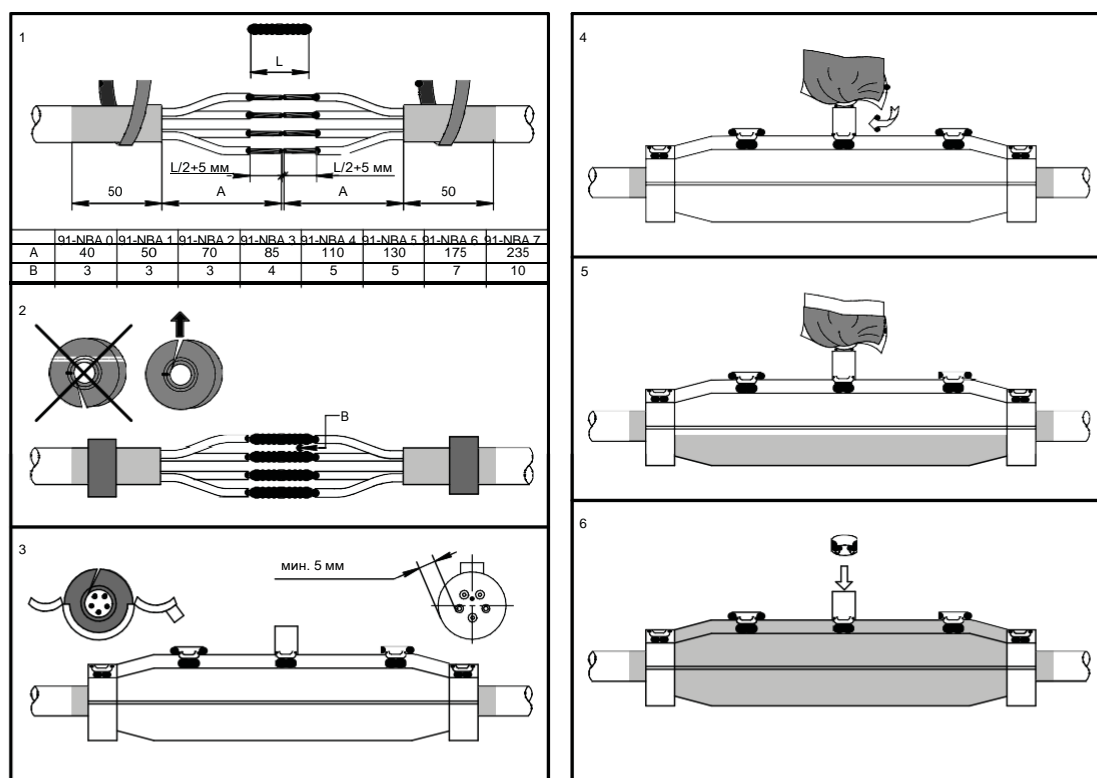

В комплект поставки муфты и соединительные элементы не входят.

# Испытание на сопротивление изоляции

Все электродвигатели МС подвергаются испытанию изоляции на 3000 В. Электродвигатели, которые проходят испытание, имеют сопротивление не ниже 2000 МОм.

Перед установкой насоса в скважину и после подключения силового кабеля к электродвигателю значения изоляции следует проверить. Для измерения изоляции одним щупом тестера следует прикоснуться к корпусу электродвигателя, а другим щупом — к наконечнику каждого силового кабеля. Если есть короткое замыкание в фазе, значение изоляции составляет 0 МОм.

При нормальных условиях эксплуатации сопротивление изоляции электродвигателя должно быть в пределах 2 МОм. Когда сопротивление изоляции падает ниже 0,5 МОм, следует связаться с представителем компании JETEX. Испытательное напряжение должно быть не менее 500 В.

## Падение напряжения и потеря мощности кабеля

Для определения сечения кабеля следует учитывать, что перепад напряжения не превышает 3 %. Формулы для расчетов перепада напряжения приведены ниже:

1 кабель:

$$U_v = (3,1 \times L \times I \times \cos \varphi) / (q \times U) \quad q = (3,1 \times L \times I \times \cos \varphi) / (U_v \% \times U)$$

2 кабеля параллель:

$$U_v = (1,55 \times L \times I \times \cos \varphi) / (q \times U) \quad q = (1,55 \times L \times I \times \cos \varphi) / (U_v \% \times U)$$

Звезда/Треугольник:

$$U_v = (2,1 \times L \times I \times \cos \varphi) / (q \times U) \quad U_v = (2,1 \times L \times I \times \cos \varphi) / (U_v \% \times U)$$

Расчет потерь мощности в кабеле:

$$P_v = U_v / (\cos^2 \varphi)$$

L - длина кабеля, м

I - ток при номинальном напряжении, А

q - сечение провода, мм<sup>2</sup>

cos φ - коэффициент мощности

P<sub>v</sub> - потеря мощности, %

U<sub>v</sub> - падение напряжения, %

U - номинальное напряжение, В

## Схема подключения

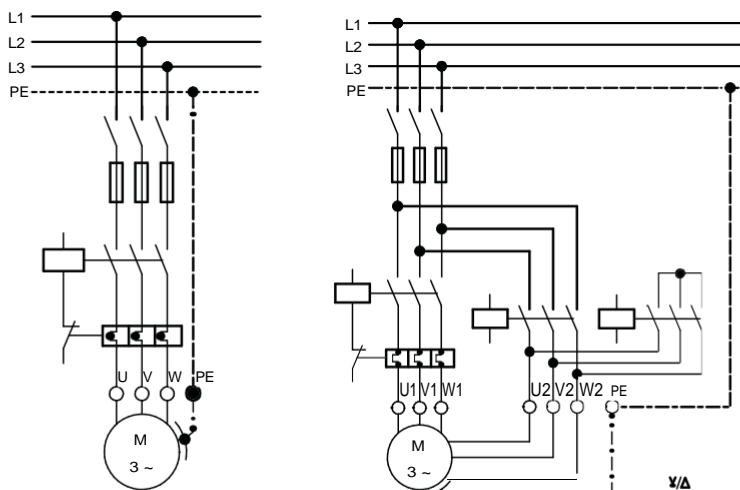



Никакая часть настоящего каталога продукции не может быть воспроизведена без письменного согласия правообладателя - компании JETEX.

Производитель оставляет за собой право вносить незначительные изменения в конструкцию элементов, не ухудшающих их потребительские свойства. Размеры и весовые показатели, а также их размеры в настоящих каталогах могут незначительно отличаться от выпускаемой серийной продукции.

Обращаем Ваше внимание на то, что вся информация, представленная в каталоге, носит ознакомительный характер и не может являться основой для принятия решений, определяемой положениями п. 2 ст. 437 Гражданского кодекса Российской Федерации.

Для получения подробной информации о продукции, стоимости и сроках производства и поставки, пожалуйста, свяжитесь с отделением продаж или производителем JETEX.



JETEX

Производство насосов и насосных станций

Санкт-Петербург, ул. Краснопутиловская, д. 46, корп. 2, лит. А

тел.: +7 (812) 309-97-99

e-mail: sales@jetexpumps.ru

www.jetexpumps.ru

